

Yealink

W76P DECT IP- telefon



Használati útmutató (V1.0)

W76P Csomag tartalma



W56H DECT



W70B bázisállomás



2 Tápegység



Bázisállvány



Ethernet kábel

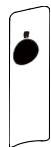

Akkumulátor

fedél



Újratölthető
akkumulátor



Övkapocs

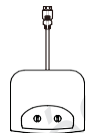

USB töltőbázis



Használati
útmutató

Megjegyzés: A Yealink W76P DECT IP-telefon egy W70B bázisállomást és egy W56H kézbeszélőt tartalmaz.

A DECT-telefon felszerelése

1. Csatlakoztassa a hálózati kábelt és a tápkábelt a bázisállomáshoz az alábbiakban bemutatott módon:

A. AC tápellátási lehetőség

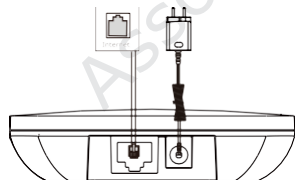

B. PoE (Power over Ethernet) opció

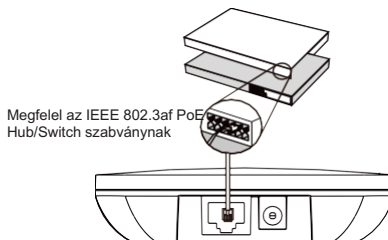

Megjegyzés:

- Ha az a. módszert választja, használja Yealink által szállított adaptert (5 V/0,6A). Harmadik féltől származó tápegység használata károsíthatja a bázisállomást.
- Ha a b. módszert választja, az adaptert nem kell csatlakoztatni. Ellenőrizze, hogy a hub/kapcsoló kompatibilis-e PoE funkcióval.

2a. (asztali telepítés) rögzítse és távolítsa el az alapállványt.

Rögzítő alaptartó

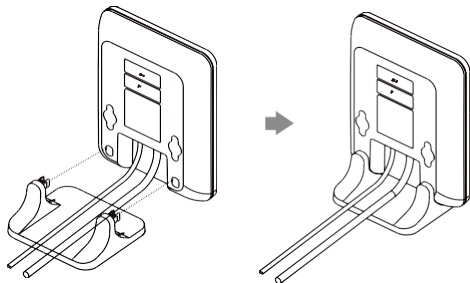

Igazítsa a kapcsokat a megfelelő nyíláshoz, és tolja őket előre, a nyílásokba zárva.

Az alaptartó eltávolítása

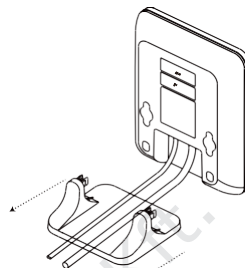

Távolítsa el a rögzítőelemeket a nyílásokból vízszintesen.

2b. (Falra szerelés) Szerelje fel a cellát.

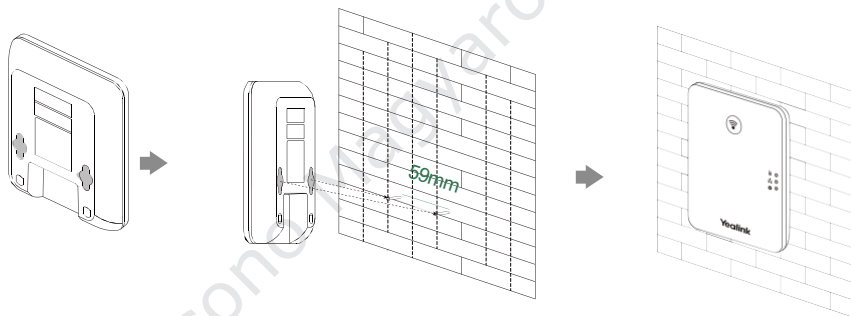

3. Helyezze be az elemeket a vevőegységbe.

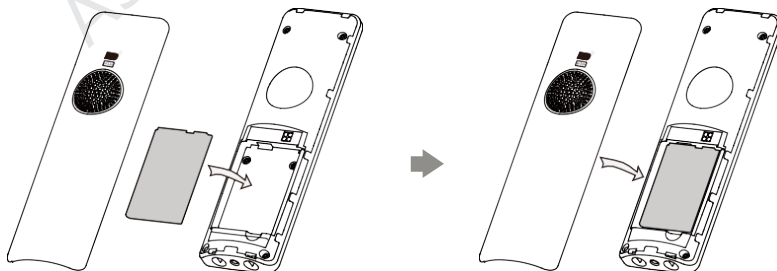

4. Csatlakoztassa az övcsipeszt a kézibeszélőhöz.

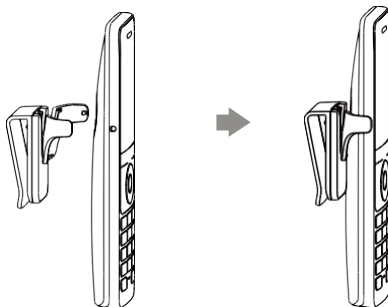

5. (Választható) Rögzítse a töltőállványt a falhoz.

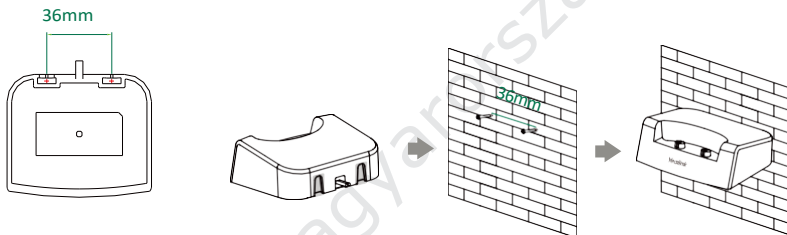

6. Csatlakoztassa a töltőalapot, és töltsse fel a vevőt.

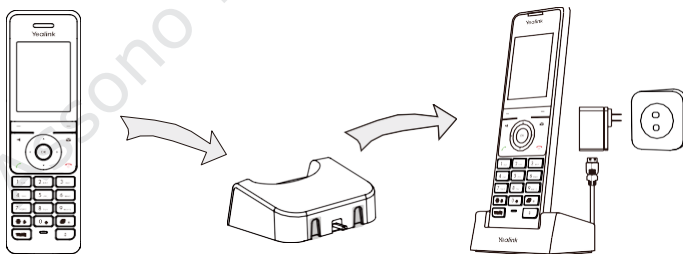

Megjegyzés:

- A vevőegység csak az eredeti tápegységgel (5V/0,6A) használható. Harmadik féltől származó tápegység használata károsíthatja a készüléket.
- A vevőegység töltöttségi állapota az LCD-kijelző jobb felső sarkában látható.

A hardverelemekre vonatkozó utasítások

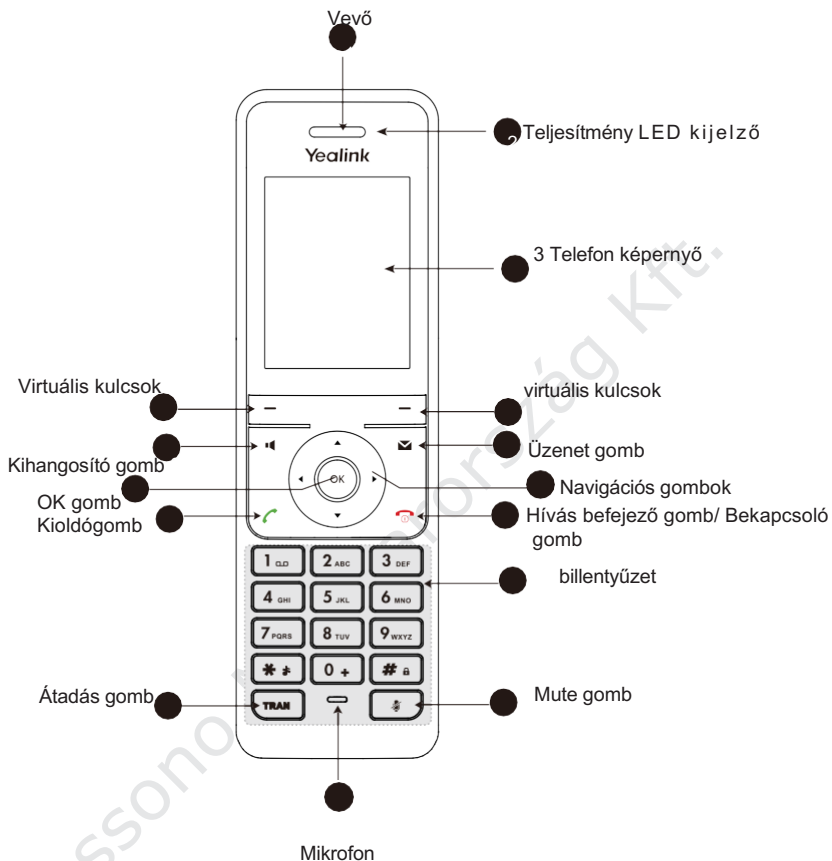

Szabályozási hirdetemények



Működési környezeti hőmérséklet

- Üzemi hőmérséklet: +(-10-50°C)
- Relatív páratartalom: 5% és 90% között, nem kondenzálódik.
- Tárolási hőmérséklet: -22 és +158°F (-30 és +70°C) között.

Garancia

Termékünk garanciája csak magára a készülékre korlátozódik, amennyiben azt a használati utasításoknak és a rendszerkörnyezetnek megfelelően, rendeltetészerűen használják. Nem vállalunk felelősséget a termék használatából eredő károkért vagy veszteségeikért, illetve harmadik által támasztott igényekért. Nem vállalunk felelősséget a Yealink készülékkel kapcsolatos, a termék használatából eredő problémákért; nem vállalunk felelősséget a termék használatából eredő anyagi károkért, elmaradt haszonért, harmadik féltől származó követelésekért stb.

A szimbólumok magyarázata

- DC szimbólum
-  az egyenfeszültség szimbóluma.
-  WEEE figyelmeztető szimbólum

-  Az elektromos és elektronikus berendezésekben lévő veszélyes anyagok jelenlétéből eredő, a környezetre és az emberi egészségre gyakorolt lehetséges hatások elkerülése érdekében az elektromos és elektronikus berendezések végfelhasználóinak meg kell érteniük az áthúzott kerekcska szimbólum jelentését. Ne ártalmatlanítsa az elektromos és elektronikus berendezések hulladékait nem válogatott települési hulladéknak tekintik, és az ilyen elektromos és elektronikus berendezések hulladékait külön kell gyűjteniük.

Hibaelhárítás

A készülék nem tudja táplálni Yealink eszközt. Rossz a csatlakozó csatlakozása.

1. Tisztítsa meg a dugót száraz ruhával.
2. Csatlakoztassa egy másik fali konnektorhoz.

A használati környezet az üzemi hőmérsékleti tartományon kívül esik.

A veszélyes anyagok korlátozásáról szóló irányelv (RoHS)

Ez a készülék megfelel az EU RoHS-irányelv követelményeinek.

Biztonsági utasítások

Mentse el ezeket az utasításokat. Használat előtt olvassa el ezeket a biztonsági utasításokat!

▲ Általános követelmények

A készülék és a Yealink készülék közötti kábel rosszul van csatlakoztatva.

Csatlakoztassa helyesen a kábelt.

Nem tudja megfelelően csatlakoztatni a kábelt.

- Lehet, hogy rossz Yealink eszközt csatlakoztatott.
- Használja a megfelelő tápegységet. A portban por stb. lehet.

•A tárolás, szállítás és üzemeltetés során a készüléket mindig tartsa szárazon

▲ Akkumulátor követelmények

- Ne merítse az akkumulátort vízbe, mert ez rövidzárlatot okozhat és károsíthatja az akkumulátort.
- Ne tegye ki az akkumulátort nyílt lángnak, és ne hagyja az akkumulátort olyan helyen, ahol rendkívül magas hőmérsékletnek lehet kitéve. magas hőmérséklet, ami az akkumulátor felrobbanását okozhatja.
- Az akkumulátor eltávolítása előtt kapcsolja ki a kézibeszélőt.
- Ne vegye ki az akkumulátort a készüléken kívül más készülék áramellátására használni.
- Ne nyissa ki vagy csonkítsa meg az akkumulátort, a felszabaduló elektrolit maró hatású, és szem- vagy bőrkárosodást okozhat.
- Csak a kézibeszélővel együtt szállított újratölthető akkumulátorcsomagot vagy a Yealink által kifejezetten ajánlott újratölthető akkumulátorcsomagokat használja.
- A hibás vagy lemerült akkumulátort soha nem szabad

- ▲ kommunális hulladékként ártalmatlanítani. Vigye vissza a régi akkumulátort az akkumulátor szállítóhoz, egy engedéllyel rendelkező akkumulátor-kereskedőhöz vagy egy kijelölt gyűjtőhelyre.

Tisztítási követelmények

- A készülék tisztítása előtt válassza le a készüléket a tápegységről.
- A tisztításához használjon puha, száraz és antisztatikus ruhát.
- Tartsa tisztán és szárazon a hálózati csatlakozót.

- Kérjük, ne próbálja meg saját maga szétszerelni a készüléket.
- Bármilyen eltérés esetén kérjük, forduljon a készülékhez kijelölt karbantartó központra javításra.
- Kérjük, a készülék használata során vegye figyelembe a vonatkozó törvényeket és jogszabályokat.

Környezeti követelmények

- Helyezze a készüléket jól szellőző helyre. Ne tegye ki a készüléket közvetlen napfénynek.
- Tartsa a szárazon és pormentesen.
- Ne helyezze a készüléket gyúlékony vagy tűzveszélyes tárgyra vagy annak közelébe, például gumból készült (Tartsa a készüléket távol bármilyen hőforrástól vagy nyílt tűztől, például gyertyától vagy elektromos fűtőtesttől.

Működési követelmények

- Ne hagyja, hogy gyermek felügyelet nélkül kezelje a készüléket
- Ne hagyja, hogy gyermek játsszon a készülékkel vagy bármely tartozékkal, nehogy véletlenül lenyelje.
- Kérjük, csak a gyártó által biztosított vagy engedélyezett tartozékokat használja.
- A készülék tápegységének meg kell felelnie a bemeneti feszültségére vonatkozó követelményeknek. Kérjük, hogy csak a mellékelt túlfeszültség-védelemmel ellátott hálózati aljzatot használja
- Ne öntsön semmilyen folyadékot a termékre, és ne használja a készüléket víz közelében, például víz közelében (fürdőkád, mosdótál, konyhai mosogató, nedves pince vagy medence közelében)
- Zivatar idején hagyja abba a készülék használatát, és válassza le a tápegységről. Húzza ki a tápellátás
- Ha a készüléket hosszabb nem használja, válassza le a tápegységről, és húzza ki a hálózati csatlakozót
- A javításhoz forduljon a megadott karbantartó központhoz.
- Ne helyezzen be olyan tárgyat a berendezés nyílásaiba, amely nem része a terméknek vagy a segédterméknek.
- Ha a készülék füstöt bocsát ki, vagy valamilyen rendellenes zaj vagy szag keletkezik, válassza le a terméket a hálózatról.

Technikai támogatás

Látogasson el a Yealink WIKI oldalára (<http://support.yealink.com/>) firmware letöltésekért, termékdokumentumokért, GYIK-ért és még sok másért. A jobb kiszolgálás érdekében javasoljuk, hogy használja a Yealink Ticketing rendszert (<https://ticket.yealink.com>) minden technikai problémája benyújtásához.

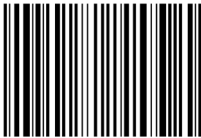

430104001588

YEALINK (XIAMEN) NETWORK TECHNOLOGY CO.,LTD.

Web: www.yealink.com

Copyright©2021 YEALINK(XIAMEN) NETWORK TECHNOLOGY CO.,LTD.Minden jog fenntarva

