

**Yealink**

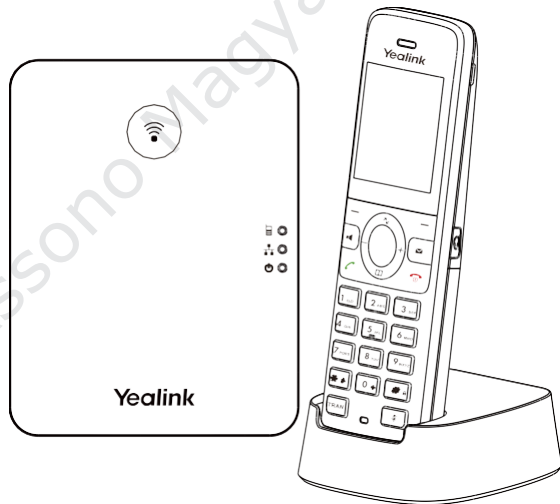

# DECT IP-telefon W74P



Assono Magyarország Kft.

## W74P Csomag tartalma



W74H  
DECT

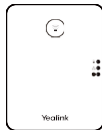

W70B bázisállomás



2 hálózati adapter

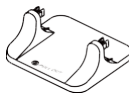

Bázis állvány



Ethernet kábel



Akkumulátor fedél



Újratölthető  
Akkumulátor



övcspesz



Töltőtartó bölcső



Használati  
útmutató

**Megjegyzés:** A Yealink W74P DECT IP-telefon egy W70B bázisállomásból és egy W74H kézibeszélőből áll.

## A DECT-telefon összeszerelése

1. Csatlakoztassa a bázisállomás tápellátását és a hálózatot az a. vagy a b. módszerrel.

### a. AC tápegység opció

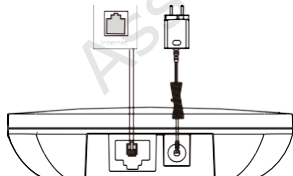

### b. PoE (Power over Ethernet) opció

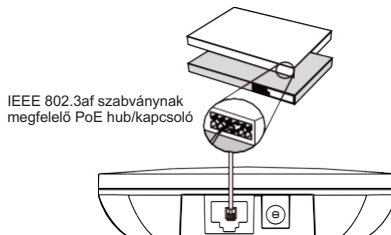

#### Megjegyzés:

- Ha az a. módszert választja, használja a Yealink által szállított hálózati adaptert (5V/0,6A). A harmadik féltől származó hálózati adapter károsíthatja a bázisállomást.
- Ha a b. módszert választja, nem kell csatlakoztatnia a hálózati adaptert. Győződjön meg róla, hogy a hub/kapcsoló PoE-kompatibilis.

## 2a. (Asztali telepítés) Csatlakoztassa és távolítsa el az alapállványt.

### Az alapállvány rögzítése

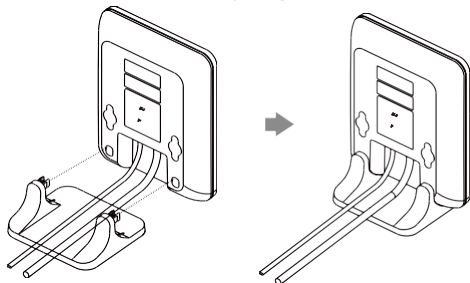

Igazítsa a pattintoszerelvényeket a megfelelő lyukakhoz, és nyomja előre, majd pattintsa be őket a lyukakba.

### Az alapállvány eltávolítása

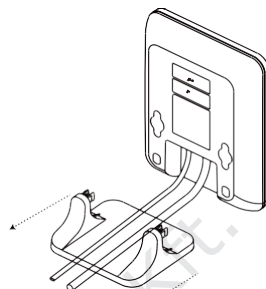

Távolítsa el a pántintható szerelvényeket a lyukak vízszintesen.

## 2b. (Falra szerelés) Csatlakoztassa a bázisállomást.

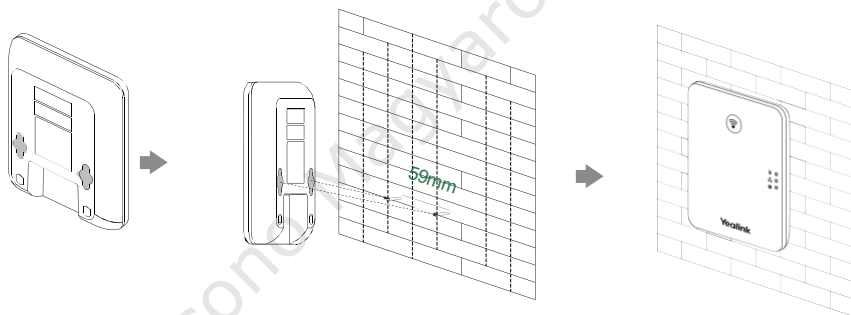

## 3. Helyezze be az akkumulátort a kézibeszélőbe.

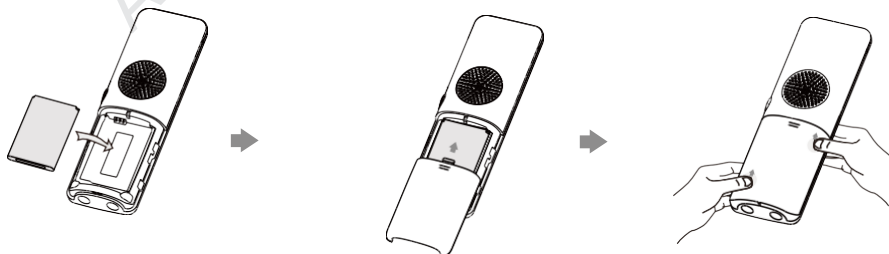

#### 4. Csatlakoztassa az övcsipeszt a kézibeszélőhöz.

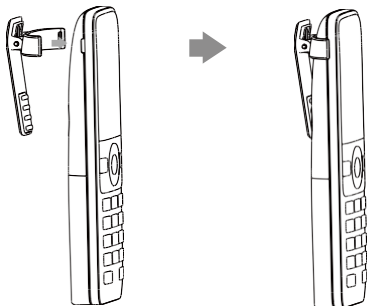

#### 5. (Választható) Szerelje a töltőállványt a falra.

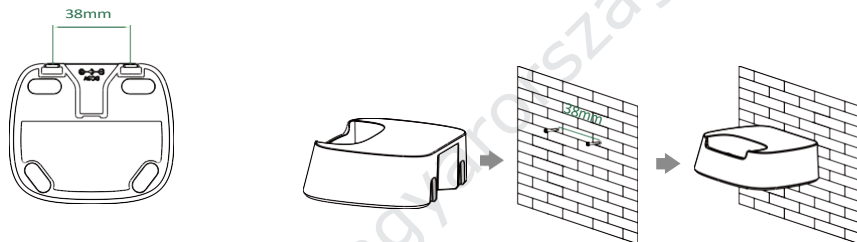

#### 6. Csatlakoztassa a töltőállványt, és töltsse fel a kézibeszélőt.

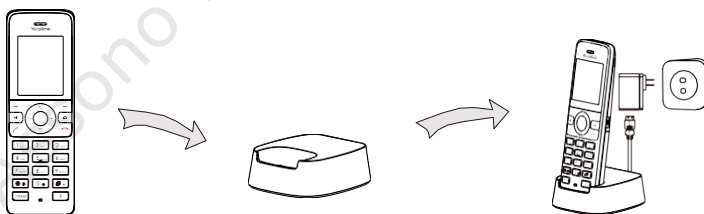

#### Megjegyzés:

- Használja a Yealink által szállított hálózati adaptert (5V/0,6A). A harmadik féltől származó hálózati adapter károsíthatja a kézibeszélőt.
- Ellenőrizze a töltési állapotot az LCD-képernyő jobb felső sarkában.

# Hardveres komponensek utasításai

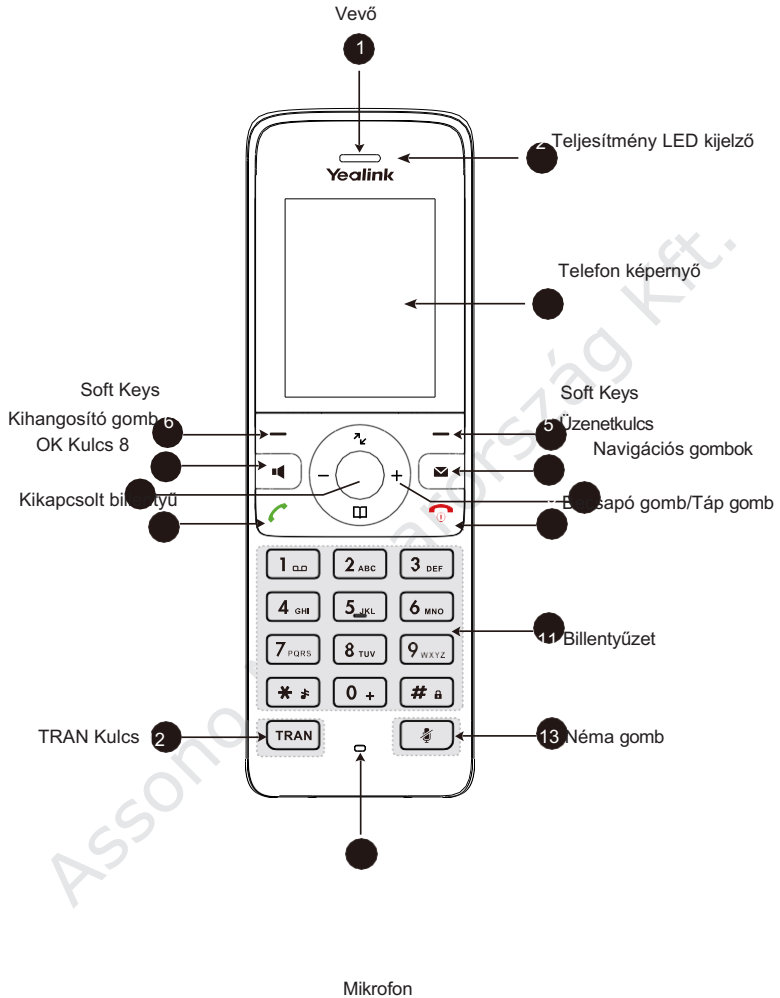

## Akkumulátor követelmények

- Ne merítse az akkumulátort vízbe, mert ez rövidzárlatot okozhat és károsíthatja az akkumulátort.
  - Ne tegye ki az akkumulátort nyílt lángnak, és ne hagyja az akkumulátort olyan helyen, ahol rendkívül magas hőmérsékletnek lehet kitéve.
  - magas hőmérséklet, ami az akkumulátor felrobbanását okozhatja.
  - Az akkumulátor eltávolítása előtt kapcsolja ki a kézbeszelőt.
  - Ne tegye az akkumulátort a készülékek kívüli más készülék áramellátására használni.
  - Ne nyissa ki vagy csonkítsa meg az akkumulátort, a felszabaduló elektrolit maró hatású, és szem- vagy bőrkárosodást okozhat.
  - Csak a kézbeszelővel együtt szállított újratölthető akkumulátorcsomagot vagy a Yealink által kifejezetten ajánlott újratölthető akkumulátorcsomagokat használja.
  - A hibás vagy lemerült akkumulátort soha nem szabad kommunális hulladékként ártalmatlanítani. Vigye vissza a régi akkumulátort az akkumulátor szállítóhoz, egy engedéllyel rendelkező akkumulátor-kereskedőhöz vagy egy kijelölt gyűjtőhelyre.
- ### Tisztítási követelmények
- A készülék tisztítása előtt válassza le a készüléket a tápegységről.
  - A tisztításhoz használjon puha, száraz és antisztatikus ruhát.
  - Tartsa tisztán és szárazon a hálózati csatlakozót.

## Szabályozási hirdetémények

### Működési környezeti hőmérséklet

- Üzemi hőmérséklet: +(-10-50°C)
- Relatív páratartalom: 5% és 90% között, nem kondenzálódik.
- Tárolási hőmérséklet: -22 és +158°F (-30 és +70°C) között.

### Garancia

Termékünk garanciája csak magára a készülékre korlátozódik, amennyiben azt a használati utasításoknak és a rendszerkörnyezetnek megfelelően, rendeltetészerűen használják. Nem vállalunk felelősséget a termék használatából eredő károkért vagy veszteségeikért, illetve harmadik által támasztott igényekért. Nem vállalunk felelősséget a Yealink készülékkel kapcsolatos, a termék használatából eredő problémákért; nem vállalunk felelősséget a termék használatából eredő anyagi károkért, elmaradt haszonért, harmadik féltől származó követelésekért stb.

### A szimbólumok magyarázata

- DC szimbólum
- az egyenfeszültség szimbóluma.
- WEEE figyelmeztető szimbólum

 Az elektromos és elektronikus berendezésekben lévő veszélyes anyagok jelenlétéből eredő, a környezetre és az emberi egészségre gyakorolt lehetséges hatások elkerülése érdekében az elektromos és elektronikus berendezések végfelhasználóinak meg kell érteniük az áthúzott kerekes kuka szimbólum jelentését. Ne ártalmatlanítsa az elektromos és elektronikus berendezések hulladékait nem válogatott települési hulladéknak tekintik, és az ilyen elektromos és elektronikus berendezések hulladékait külön kell gyűjteniük.

### Hibaelhárítás

- A készülék nem tudja táplálni Yealink eszközt. Rossz a csatlakozó csatlakozása.
1. Tisztítsa meg a dugót száraz ruhával.
  2. Csatlakoztassa egy másik fali konnektorhoz.
- A használati környezet az üzemi hőmérsékleti tartományon kívül esik.

### A veszélyes anyagok korlátozásáról szóló irányelv (RoHS)

Ez a készülék megfelel az EU RoHS-irányelv követelményeinek.

### Biztonsági utasítások

Mentse el ezeket az utasításokat. Használat előtt olvassa el ezeket a biztonsági utasításokat!

#### Általános követelmények

A készülék és a Yealink készülék közötti kábel rosszul van csatlakoztatva.

Csatlakoztassa helyesen a kábelt.

Nem tudja megfelelően csatlakoztatni a kábelt.

- Lehet, hogy rossz Yealink eszközt csatlakoztatott.
- Használja a megfelelő tápegységet. A portban por stb. lehet.

- A tárolás, szállítás és üzemeltetés során a készüléket mindig tartsa szárazon
- Kérjük, ne próbálja meg saját maga szétszerelni a készüléket.
- Bármilyen eltérés esetén kérjük, forduljon a készülékhez kijelölt karbantartó központba javításra.
- Kérjük, a készülék használata során vegye figyelembe a vonatkozó törvényeket és jogszabályokat.

### Környezeti követelmények

- Helyezze a készüléket jól szellőző helyre. Ne tegye ki a készüléket közvetlen napfénynek.
- Tartsa a szárazon és portmentesen.
- Ne helyezze a készüléket gyúlékony vagy tűzveszélyes tárgyra vagy annak közelébe, például gumiból készült (Tartsa a készüléket távol bármilyen hőforrástól vagy nyílt tűztől, például gyertyától vagy elektromos fűtőttesttől).

### Működési követelmények

- Ne hagyja, hogy gyermek felügyelet nélkül kezelje a készüléket
- Ne hagyja, hogy gyermek játsszon a készülékkel vagy bármely tartozékkal, nehogy véletlenül lenyelje.
- Kérjük, csak a gyártó által biztosított vagy engedélyezett tartozékokat használja.
- A készülék tápegységének meg kell felelnie a bemeneti feszültségére vonatkozó követelményeknek. Kérjük, hogy csak a mellékelt túlfeszültségvédelemmel ellátott hálózati aljzatot használja
- Ne öntsön semmilyen folyadékot a termékre, és ne használja a készüléket víz közelében, például víz közelében (fürdőkád, mosdótál, konyhai mosogató,

nedves pince vagy medence közelében)

- Zivatar idején hagyja abba a készülék használatát, és válassza le a tápegységről. Húzza ki a tápellátás
- Ha a készüléket hosszabb nem használja, válassza le a tápegységről, és húzza ki a hálózati csatlakozót
- A javításhoz forduljon a megadott karbantartó központhoz.
- Ne helyezzen be olyan tárgyat a berendezés nyílásaiba, amely nem része a terméknek vagy a segédterméknek.
- Ha a készülék füstöt bocsát ki, vagy valamilyen rendellenes zaj vagy szag keletkezik, válassza le a a terméket a hálózatról.

A Yealinkról

A Yealink (tőzsdei kód: 300628) egy globális márka, amely a videokonferencia, hangkommunikációs és együttműködési megoldásokra specializálódott, a legjobb minőségű, innovatív technológiával és felhasználóbarát tapasztalattal. Több mint 140 országban és a legjobb szolgáltatók egyikeként a Yealink a SIP-telefonok szállításainak globális piaci részesedése alapján az első helyen áll (Global IP Desktop Phone Growth Excellence Leadership Award Report, Frost & Sullivan, 2019).

Technikai támogatás

Látogasson el a Yealink WIKI oldalára (<http://support.yealink.com/>) firmware letöltésekért, termékdokumentumokért, GYIK-ért és még sok másért. A jobb kiszolgálás érdekében őszintén

javasoljuk, hogy használja a Yealink Ticketing rendszert (<https://ticket.yealink.com>) minden technikai problémája benyújtásához.

## További segítségre van szüksége?



430104002488

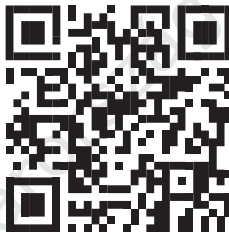

YEALINK (XIAMEN) NETWORK TECHNOLOGY CO.,LTD.

Web: [www.yealink.com](http://www.yealink.com)

Copyright©2023 YEALINK(XIAMEN) NETWORK TECHNOLOGY CO.,LTD.Minden jog fenntartva.

Assono Magyarország Kft.

