

MeetingBar A10

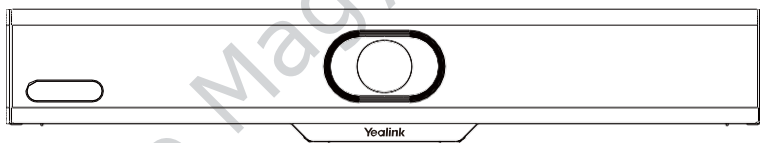

Használati útmutató V1.0

1 A csomag tartalma

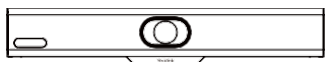

MeetingBar A10

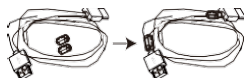

1,8 m HDMI kábel

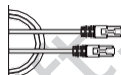

3 m Ethernet kábel

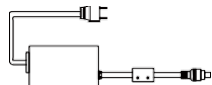

48 V/0,7 A
Tápegység
adapter

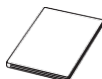

Gyorsindítási
útmutató



Kábelkötegel
5 db

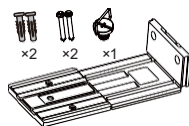

Tartókonzol és
tartozékok

Opcionális csomagok

A



VCR11 és
AAA elem × 2

B



1,8 m
USB-C kábel

C

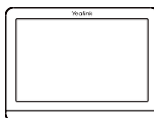

CTP18
Csomag



WPP30
Csomag

Olvassa el a kezdés előtt

- Javasoljuk, hogy a Yealink által biztosított vagy jóváhagyott tartozékokat használja. A nem jóváhagyott, harmadik féltől származó tartozékok csökkent teljesítményt eredményezhetnek.
- Az elektromágneses interferencia megelőzése érdekében helyezze a mágnesgyűrűket a HDMI-kábelre.

Assono Magyarország Kft.

2 MeetingBar A10 telepítés

- Tedd egy asztalra

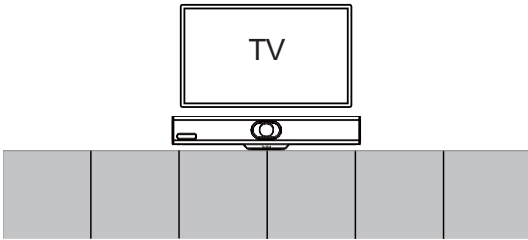

- Kijelzőre szerelés

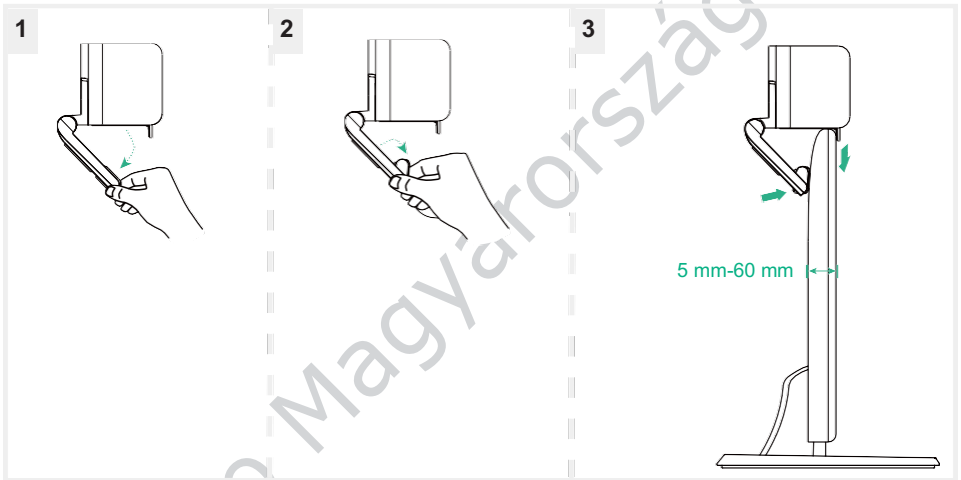

- Falra szerelés

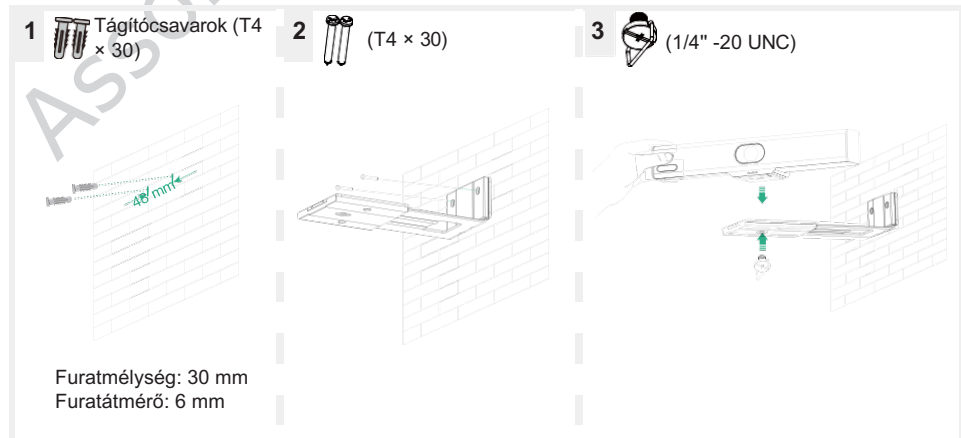

• TV állványra vagy állványra szerelhető

i A tévéállványnak vagy állványnak legalább 5 kg súlyt kell elbírnia.

Nem tartalmazza:

- TV állvány
- Állvány

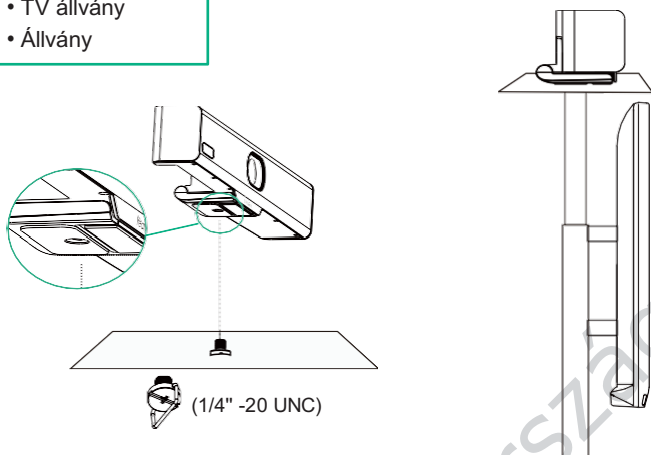

3 MeetingBar A10 kapcsolat

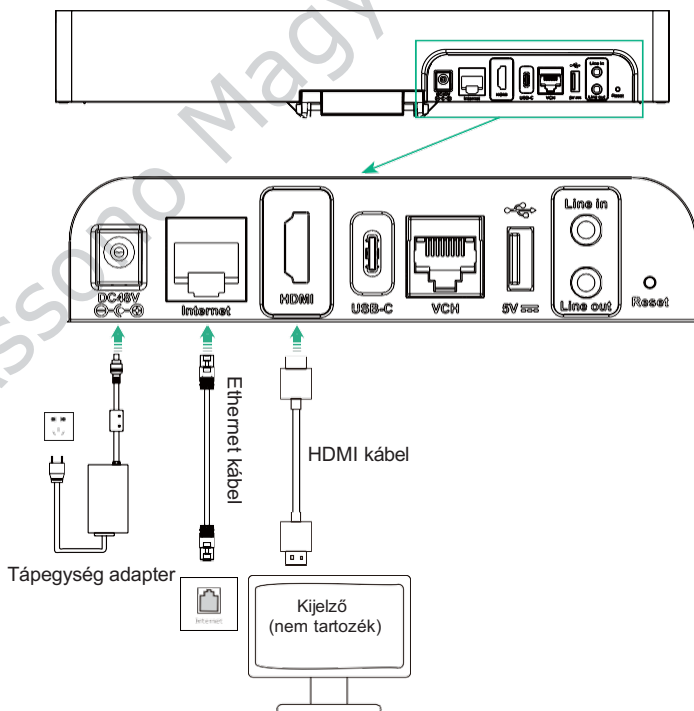

4 VCR11

- i** Az A10 távirányítóval (a Zoom verzióra nem vonatkozik) vagy a CTP18 készülékkel működtetheti az A10-et. Az A10-et közvetlenül az érintőképernyőn is kezelheti, ha csatlakoztatva van egy érintőkijelzős eszköz.

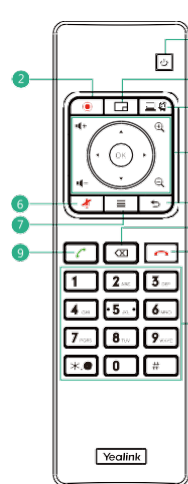

- 1 Táplálókulcs*
- 2 Videófelvétel kulcs*
- 3 Elrendezési kulcs: Az elrendezés beállítása a megbeszélés alatt*
- 4 Egyéni billentyű: Eszköz üzemmódra váltás*
- 5 Hangerő kulcs: - Nagyítás/Kicsinyítés: OK billentyű: Navigációs billentyű:
- 6 Némitó gomb
- 7 Otthon kulcs: Visszatérés a kezdőképernyőre, ha nincs hívás. A menüsor megnyitása hívás közben.*
- 8 Vissza gomb
- 9 Tárcsázó gomb
- 10 Törlő gomb
- 11 Lerakó billentyű
- 12 Karakteres billentyűk



* Hamarosan

A különböző üzemmódokban a támogatott billentyűk különbözőek lehetnek.

5 CTP18 csatlakozás (opcionális)

- i** Győződjön meg róla, hogy a CTP18 és a MeetingBar A10 **ugyanabban a helyi hálózatban** van.

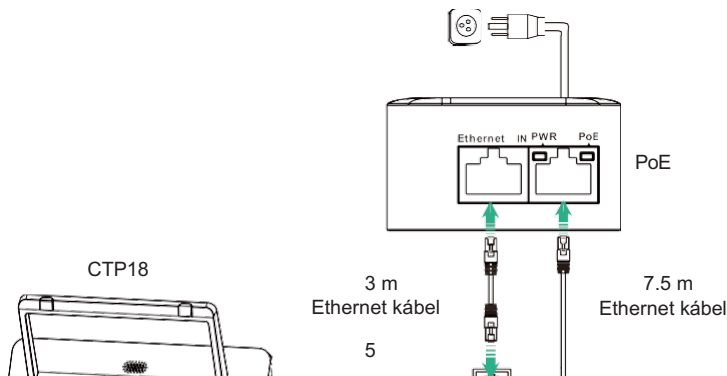

Assono Magyarország Kft.

6 Párosítás a CTP18 készülékkel (opcionális)

- 1 jobb párosítás érdekében javasoljuk, hogy először az A10-et, majd a CTP18-at kezdje el.
Ha kombinált készletet vásárolt, a MeetingBar A10 és a CTP18 automatikusan párosításra kerül.
Egyenesen a 2. lépésre léphet.

1 pár kézzel

A CTP18-on adja meg a megjelenített MeetingBar A10 IP-címét.

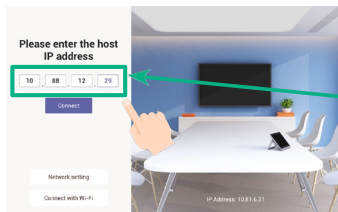

CTP18

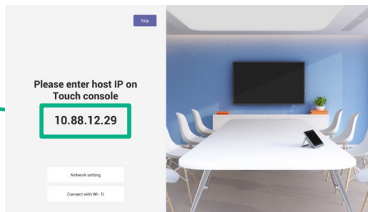

MeetingBar A10

2 Inicializálás

Kezdje el a **Nyelv**, az **Időzóna** és az **Automatikus frissítés** beállítását, és válassza ki a kívánt platformot. Ha az **Eszköz mód**ot választja, olvassa el az **Eszköz mód** című részt.

3 Fiók bejelentkezés

i Lépjen kapcsolatba a megfelelő szolgáltatóval, hogy fiókot kapjon.

Teams:

① Jelentkezzen be ugyanabba a Microsoft Teams-fiókba a CTP18 és a MeetingBar A10 rendszerben.

1. módszer: Jelentkezzen be a weboldalon

2. módszer: Bejelentkezés az eszközön

Keressen egy hálózatba kapcsolt számítógépet, és működtesse azt a következők szerint távirányítót a működtetéséhez, ha a kijelzője a CTP18 és az A10 utasításaira érzékeny.

 Használja a nem támogatja az

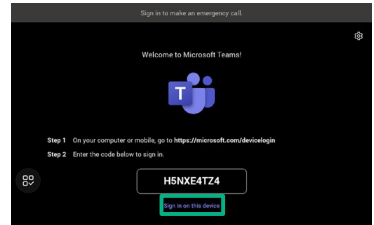
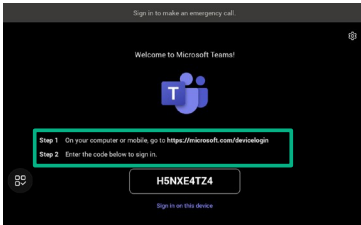

② Válassza ki a kívánt végpontot a CTP18-on.

③ Írja be a CTP18 végponton megjelenő párosítási kódot, és fejezze be a párosítást.

Nagyítás: Kövesse a CTP18 utasításait a fiókba való bejelentkezéshez.

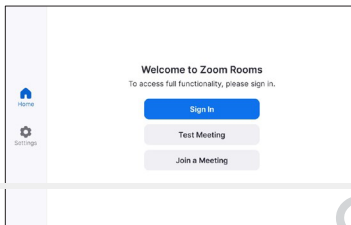

7 Eszköz üzemmód

Eszköz üzemmód Video



1. Az eszköz üzemmód kiválasztásához tegye a következők egyikét:
 - A platform kiválasztásakor a bekapcsolási inicializálás során válassza az **Eszköz módot**.
 - Bejelentkezés után váltson platformot:
Teams: Kövesse a **Firmware frissítése** szakasz 1., 2. és 3. lépését, majd lépjen a **Rendszer > UC Provider** a webes kezelőfelületen válassza az **Eszköz módot**, majd kattintson a **Megerősítés** gombra.
- Nagyítás: Válassza a **Beállítások > Általános > Rendszerbeállítások > UC Provider** menüpontot, és válassza az **Eszköz módot**.
2. Lásd a **Vezeték nélküli tartalommegosztás** című .

8 WPP30

1. A WPP30 nem használható, ha a végpont vezeték nélküli hálózatot használ.

Vezeték nélküli tartalommegosztás



1. Csatlakoztassa a WPP30-at a MeetingBar A10 **USB-A** portjához. A MeetingBar A10 3 másodpercet várva a következő üzenetet küldi: "Wireless presentation pod pairing successfully" (Vezeték nélküli prezentációs pod sikeres párosítása).

2. Csatlakoztassa a WPP30-at a számítógép **USB-A** vagy **USB-C** portjához, és a képernyő megosztásához nyomja meg a **Bemutatás gombot**.



Vezeték nélküli eszköz-USB mód



1. Csatlakoztassa a WPP30-at a MeetingBar A10 **USB-A** portjához. A MeetingBar A10 3 másodpercet várva a következő üzenetet küldi: "Wireless presentation pod pairing successfully" (Vezeték nélküli prezentációs pod sikeres párosítása).

2. Csatlakoztassa a WPP30-at a számítógép **USB-A** vagy **USB-C** portjához, és végezze el a Yealink Wireless Presentation Pod szoftverben a következő műveletek egyikét:

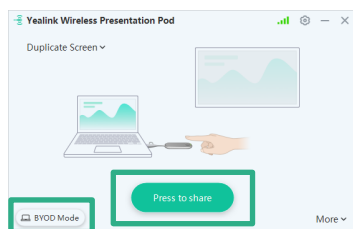

- A Teams/Zoom módban kattintson a **BYOD mód**> **Megosztáshoz nyomja meg** a gombot.
- Az Eszköz módban kattintson a **Megosztáshoz nyomja meg** a **Megosztás** gombra.

Assono Magyarország Kft.

9 USB-C kábel

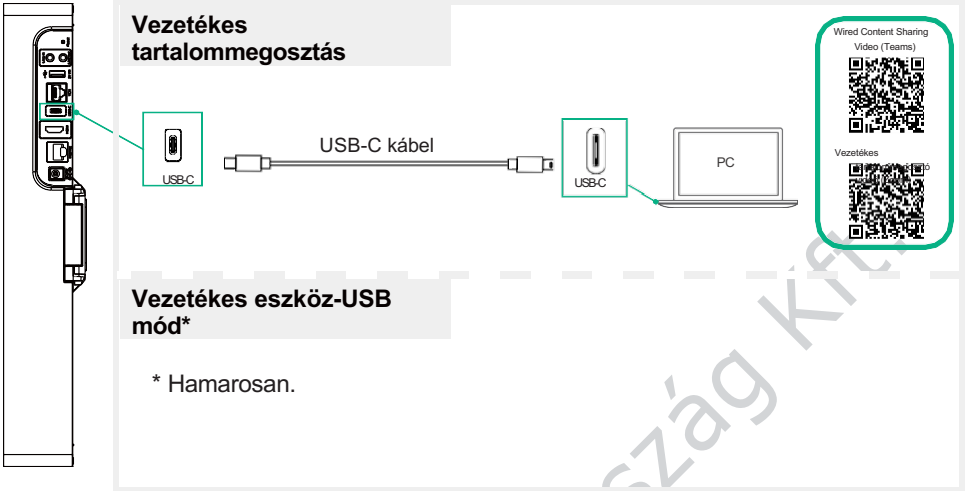

10 A firmware frissítése

i A MeetingBar A10 és a CTP18 firmware frissítése külön-külön.

1. (Teams) Az IP-cím megszerzéséhez lépjen a **More> Settings> Device Settings> About** menüpontra.
(Nagyítás) Az IP-cím megadásához lépjen a **Beállítások> Általános> Rendszerbeállítások> Körülbelül** menüpontra.
2. Nyisson meg egy webböngészőt, és írja be a készülék IP-címét a címsorba. Például `http(s)://10.82.24.11/`, és nyomja meg **az Enter** billentyűt.
3. Adja meg a rendszergazdai felhasználónevet és a jelszót, majd kattintson a **Bejelentkezés** gombra. (Az alapértelmezett felhasználónév "admin", a jelszó "0000").
4. Menjen a **Rendszer> frissítés** menüpontra.
5. **Az Eszköz firmware** jobb oldalán kattintson a **Fájl kiválasztása** gombra a kívánt fájl feltöltéséhez.
firmware.
6. Kattintson a **Frissítés** gombra.

Kérjük, szerezze be a legújabb firmware-t a <https://support.yealink.com/> oldalon.

Szabályozási hirdetmények

Működési környezeti hőmérséklet

- Üzemi hőmérséklet: +0(-40 °C)
- Relatív páratartalom: 5% és 90% között, nem kondenzálódik.
- Tárolási hőmérséklet: -22 és +158°F (-30 és +70°C) között.

Garancia

Termékünk garanciája csak magára a készülékre korlátozódik, amennyiben azt a használati utasításoknak és a rendszerkörnyezetnek megfelelően, rendeltetésszerűen használják. Nem vállalunk felelősséget a termék használatából eredő károkért vagy veszteségeikért, illetve harmadik fél által támasztott igényekért. Nem vállalunk felelősséget a Yealink készülékekkel kapcsolatos, a termék használatából eredő problémáikért; nem vállalunk felelősséget a termék használatából eredő pénzügyi károkért, elmaradt haszonért, harmadik féltől származó követelésekért stb.

DC szimbólum

--- az egyenfeszültség szimbóluma.

A veszélyes anyagok korlátozásáról szóló irányelv (RoHS)

Ez a készülék megfelel az EU RoHS-irányelv követelményeinek. A megfelelősegi nyilatkozatokat a support@yealink.com címen lehet beszerezni

Biztonsági utasítások

Mentse el ezeket az utasításokat. Használat előtt olvassa el ezeket a biztonsági utasításokat!

A következő alapvető biztonsági óvintézkedéseket mindig be kell tartani, hogy csökkenti a tűz, az áramütés és más személyi sérülések kockázatát.

⚠️ Általános követelmények

- A készülék telepítése és használata előtt olvassa el figyelmesen a biztonsági utasításokat, és figyelje meg a működés közbeni helyzetet.
- A tárolás, szállítás és működés során készüléket mindig tartsa szárazon és tisztán.
- A tárolás, szállítás és működtetés során kerülje a készülék ütközését és összeomlását.
- Kérjük, ne próbálja meg saját maga szétszerelni a készüléket. Bármilyen eltérés esetén forduljon a kijelölt karbantartó központhoz javítás céljából.
- Előzetes írásbeli hozzájárulás nélkül semmilyen szervezet vagy magánszemély nem változthat a szerkezeten vagy a biztonsági rendszereken.

Hibaelhárítás

Helyezze a készüléket jól szellőző helyre.

Ne tegye ki a készüléket közvetlen napfénynek

- Tartsa a készüléket szárazon és pormentesen.
- Helyezze a készüléket egy stabil és vízszintes platformra.

- Kérjük, ne helyezzen nehéz tárgyakat a készülékre, ha a nagy terhelés okozta sérülések és deformációk.
- Tartsan legalább 10 cm távolságot a készülék és a l
- egközelebbi tárgy között
- hőelvezetés érdekében.
- Ne helyezze a készüléket gyúlékony vagy tűzveszélyes tárgyakra
- vagy azok közelébe helytelenül.

- Tartsa a készüléket bármilyen hőforrástól vagy puszta tütől, ilyen mint egy gyertya vagy egy elektromos fűtőtest.

⚠️ Működési követelmények

- Ne hagyja, hogy gyermek irányítás nélkül kezelje a készüléket.

- Ne hagyja, hogy a gyermek játsszon a készülékkel

- A készülék meghibásodása esetén ne lépjen rá, ne húzza meg, és ne hajlítsa túl a kábelt.
- Zivatar idején hagyja abba a készülék használatát, és válassza le a tápegységről. A villámcsapás elkerülése érdekében húzza ki a hálózati csatlakozót és az aszimmetrikus digitális előfizetői vonal (ADSL) sodrott párosát (a rádiófrekvenciás kábelt).
- Ha a készüléket hosszabb ideig nem használja, válassza le a készüléket a tápegységről, és húzza ki a hálózati csatlakozót.
- Ha a készülékből füst, vagy valamilyen rendellenes zaj vagy szag árad, akkor azonnal válassza le a készüléket az áramforrásról, és húzza ki a hálózati csatlakozót. Javítás céljából forduljon a megadott karbantartó központhoz.
- Ne helyezzen be olyan tárgyat a berendezés nyílásaiba, amely nem része a terméknek vagy a segédterméknek.
- A kábel csatlakoztatása előtt először csatlakoztassa a készülék földelő kábelét. Ne csatlakoztassa le a földelő kábelt, amíg az összes többi kábel le nem csatlakoztatta.

⚠️ Tisztítási követelmények

- A készülék tisztítása előtt hagyja abba a készülék használatát, és válassza le a tápegységről.
- A készülék tisztításához használjon puha, száraz és antisztatikus ruhát.
- Tartsa tisztán és szárazon a hálózati csatlakozót. A piszkos vagy nedves hálózati csatlakozó használata áramütéshez vagy más veszélyekhez vezethet.

⚠️ KÖRNYEZETI ÚJRAHASZNOSÍTÁS



Soha ne dobja ki a készüléket a háztartási hulladékkal együtt

Kérdezze meg a városi tanácsot, hogyan lehet környezetbarát ártalmatlanítani. A kartondoboz, a műanyag csomagolás és a lejátszó alkatrészei az Ön országában érvényes újrahasznosítási előírásoknak megfelelően újrahasznosíthatók.

Mindig tartsa be az érvényes előírásokat Aki ezt elmulasztja, az a törvény értelmében pénzbírsággal vagy büntetőeljárással sújtható. A

A készülék nem tudja táplálni a Yealink eszközt.

Rossz a csatlakozó csatlakozása.

1. Tisztítsa meg a dugót száraz ruhával.
2. Csatlakoztassa a készüléket egy másik fali konnektorhoz. A használati környezet az üzemi hőmérsékletű tartományon kívül esik.
1. Használja az üzemi hőmérséklet-tartományt.
- A készülék és a Yealink készülék közötti kábel csatlakoztatása

1. Csatlakoztassa helyesen a kábelt. Nem tudja megfelelően csatlakoztatni a kábelt.
1. Lehet, hogy rossz Yealink eszközt csatlakoztatott.
2. Használja a megfelelő tápegységet.
1. Tisztítsa meg a portot.

További kérdéseivel forduljon a márkakereskedőhöz vagy a hivatalos szervizhez.

vagy bármely tartozékkal .

Assono Magyarország Kft.