

Intelligens üzleti telefon MP54 E2

- Teams® Edition

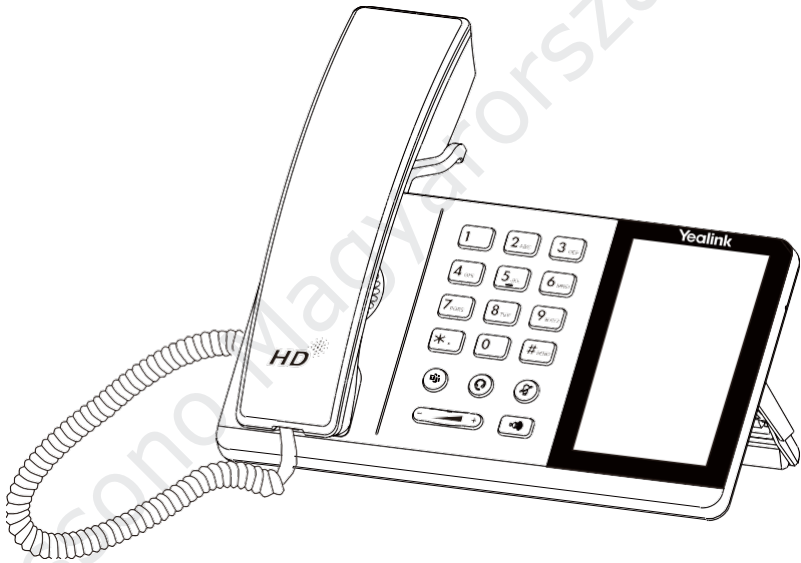

Magyar

Gyors útmutató (V1.1)

A csomag tartalma

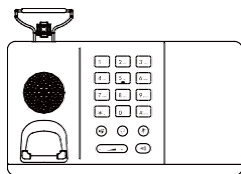

MP54 E2 telefon
élő



Kézbízes



Kézi készülék kábel



2 m-es Ethernet-kábel

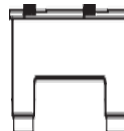

Állvány



Gyors útmutató



Hálózati adapter
(opcionális)

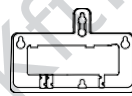

Fali tartó
(opcionális)

Megjegyzés: Javasoljuk, hogy a Yealink által biztosított vagy jóváhagyott kiegészítőket használja. A nem jóváhagyott, harmadik féltől származó kiegészítők használata a teljesítmény romlásához vezethet.

A telefon összeszerelése

1. Az állvány felszerelése

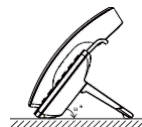
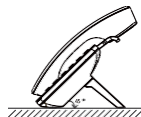
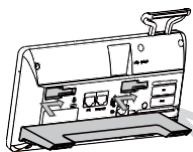

2. Kábelek csatlakoztatása

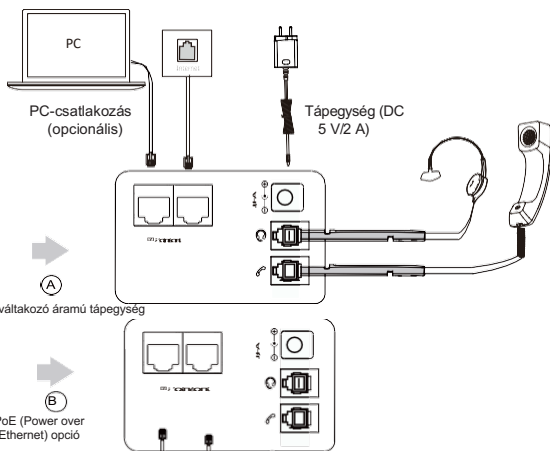
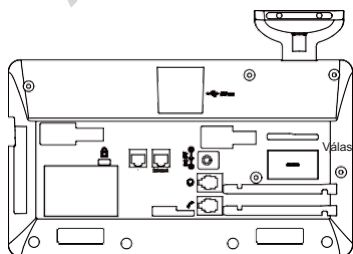

IEEE 802.3af szabványoknak megfelelő PoE hub/kapcsoló

	Tétel
1	Fordítható kézibeszélő-akasztó
2	Hangszóró
3	Gombok
4	Teams gomb
5	Hangerő gomb
6	Tápfeszültség LED jelzőfény
7	Érintőképernyő
8	Fejhallgató gomb
9	Némítás gomb
10	Hangszóró gomb
11	USB 2.0 Type-A port (DC 5 V/0,5 A)

Assono Magyarország Kft.