

Yealink

Gyorsindítási útmutató

DECT IP többcellás rendszer W75 Mini MC (W75DM+ W75B)

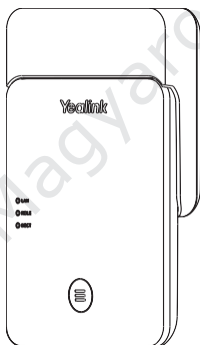

W75 Mini MC

Bővítő csavarok

Gyorsindítási útmutató

Tápegység adapter
(Választható)

Assono Magyarország Kft.

Áttekintés

• W75DM Áttekintés

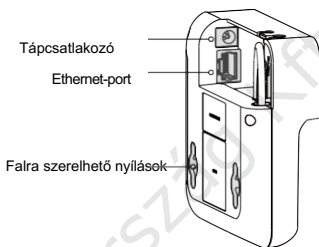
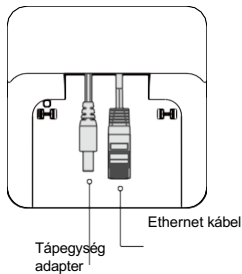

• W75B Áttekintés

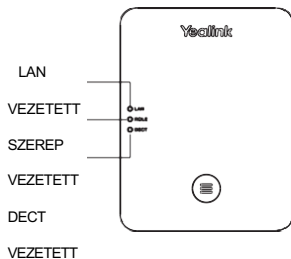
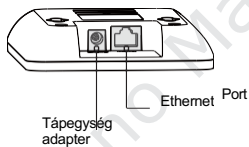

Az eszköz szerepének meghatározása

Az alábbiakban a W75 Mini MC LED-ek állapota látható, miután csatlakoztatták a tápegységhez és a hálózathoz, és sikeresen regisztrálták a Mini MC rendszerbe.

Bázis üzem mód	Szerepvállalás	LAN LED	ROLE LED	DECT LED
1	Elsődleges DM+Bázis	Zöld	Narancs	Zöld
2	Másodlagos DM+Bázis	Zöld	Zöld	Zöld
3	Bázis	Zöld	Off	Zöld

Megjegyzés: A W75 Mini MC csak egy másodlagos DM-et támogat, a későbbiekben két másodlagos DM-et fogunk támogatni, hogy a rendszer stabilabb legyen.

Az eszköz telepítése

A W75 Mini MC-t egy routeren vagy PoE-kapcsolón keresztül csatlakoztathatja a helyi hálózathoz.

• Egy W75 Mini MC telepítése

1. Csatlakoztassa a W75DM-hez mellékelt POE vagy hálózati kábel+ tápegységet a W75B hálózati és hálózati portjához. Az 1., 2., 3., 4. ábrán látható módon.

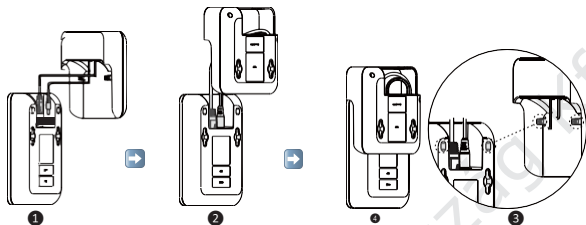

2. Csatlakoztassa a tápellátást és a hálózati kábelt az A vagy a B módszerrel.

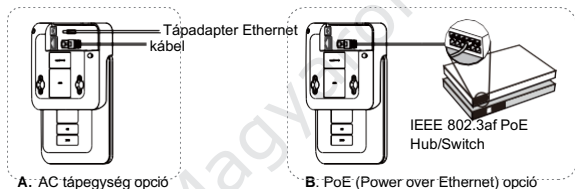

3. Jelenleg a LED-jelzők állapota a következő:

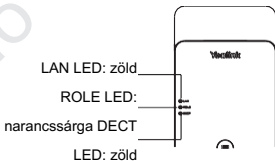

Megjegyzés:

- Ha az A módszert választja, használja a Yealink által szállított hálózati adaptert (5V/1,2A). A harmadik féltől származó hálózati adapter károsíthatja a készüléket.
- Ha a B módszert választja, nem kell csatlakoztatnia a hálózati adaptert. Győződjön meg róla, hogy a hub/kapcsoló PoE-kompatibilis.

Az eszköz telepítése

• Két vagy három W75 Mini MC telepítése

1. Csatlakoztassa az összes W75 Mini MC-t egy POE vagy hálózati kábelhez + tápegységhez, hogy a W75 Mini MC normálisan elinduljon. Kérjük, olvassa el az **Egy W75 Mini MC üzembe helyezése** című részt a DM csatlakoztatásához a bázishoz. A LED-jelzők állapota a következő:

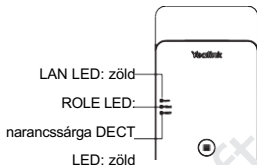
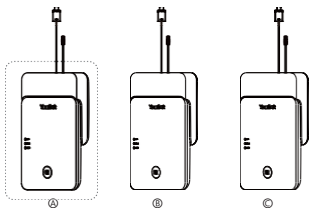

2. Válassza ki a W75 Mini MC-t elsődleges DM-nek és elsődleges bázisnak (A ábra). Jegyezze meg az elsődleges bázis MAC-címét, hogy később gyorsan megtalálhassa az elsődleges bázist.

3. Nyomja meg és tartsa lenyomva a W75 Mini MC többi részének Bázis gombját (B/C) 10 másodpercig, hogy belépjen a DM szerepkör-váltásba. A LED-jelzők állapota a következő:

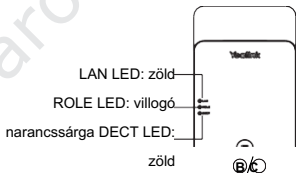

4. Nyomja meg a Bázis gombot (B/C). Ekkor a LED-jelzők állapota a "B/C - 1" ábrán látható.

3 másodperc múlva a DM újraindul, és átvált másodlagos DM-re, a LED-jelzők állapota pedig a "B/C - 2" ábrán látható.

Ezután válassza le a W75 Mini MC-t ("B/C" ábra) a POE- vagy hálózati kábeles+ tápegységről.

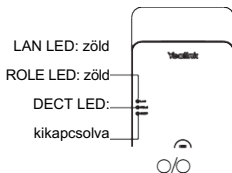
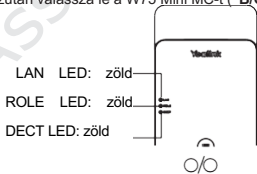

Az eszköz telepítése

5. Távolítsa el az elsődleges DM-et és a bázist, majd dugja be a DM hálózati kábelét és tápkábelét a W75 Mini MC portjaiba (B/C).

Elsődleges W75 Mini MC

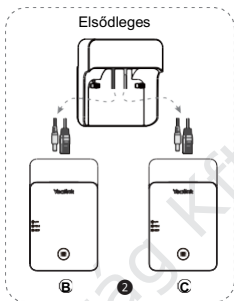
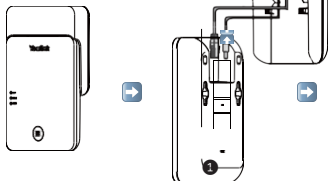

6. Amikor a kijelző a következőre változik, a másodlagos W75 Mini MC sikeresen regisztrált a fő DM rendszerben. Ezután válassza le a W75 Mini MC-t (B/C ábra) az elsődleges W75 DM-ről.

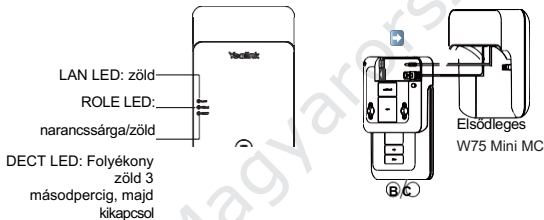

Megjegyzés: Ha 3s után kikapcsol, az azt jelenti, hogy a másodlagos DM és a bázis regisztrálva van. És a bázis kihúzható, miután a LED kijelző kialudt.

7. Miután a három W75 Mini MC csatlakoztatva van a hálózathoz és bekapcsolva, a LED-kijelzők állapota az alábbiak szerint alakul.

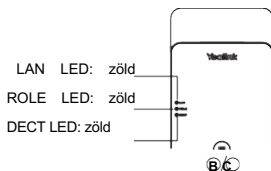
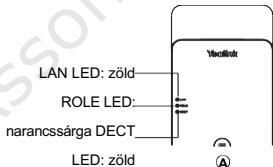

Megjegyzés: A telepítési folyamat során az elsődleges DM-nek folyamatosan csatlakoztatnia

Az eszköz telepítése

kell a POE- vagy kábelt + tápegységet.

Assono Magyarország Kft.

A készülék felszerelése

A kábel csatlakoztatása után elhelyezheti a kívánt helyre.

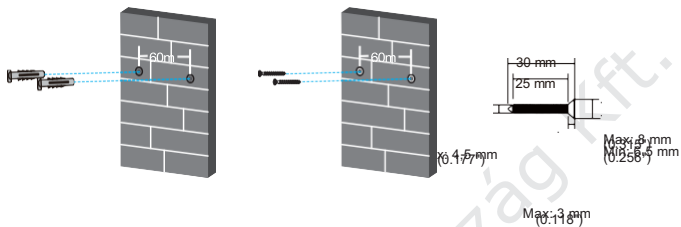

• Egy W75 Mini MC felszerelése

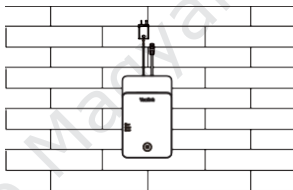

• Két vagy három W75 Mini MC

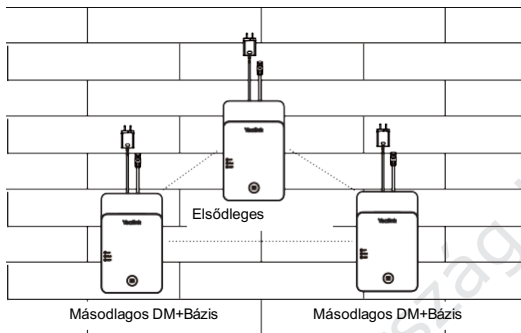

Megjegyzés: Falra szerelt telepítés esetén a fő W75 Mini MC-t (A) középre kell telepíteni, a másodlagos W75 Mini MC-t (B/C) pedig körbe kell telepíteni.

Assono Magyarország Kft.

A webes felhasználói felület elérése

Ha a rendszert a weblapon keresztül szeretné telepíteni, akkor a következő módokon jelentkezhet be a weblapra. További információkért olvassa el a **Rendszergazdai útmutatót**.

1. Keresse meg a készülék aktuális IP-címét a DHCP-kiszolgálón a regisztrált DHCP-ügyfelek listájában.
2. Nyisson meg egy webböngészőt a számítógépén, írja be az IP-címet a címsorba (például "https://192.168.0.10" vagy "192.168.0.10"), majd nyomja meg az **Entert**.
3. Adja meg a felhasználónevet (alapértelmezett: admin) és a jelszót (alapértelmezett: admin) a bejelentkezési oldalon, majd kattintson a **Bejelentkezés** gombra.

Biztonsági központ

A termékünk tartalmaz néhány forráskódot, amelyet bárki és bármi használhat és módosíthat a GNU Public License (GPL) alapján, feltéve, hogy ők viszont mindenki más számára is elérhetővé teszik azt, ugyanilyen licencszerződéssel.

Kérjük, látogasson el a <https://support.yealink.com/weboldalra>, vagy szkennelje be az alábbi QR-kódot, és lépjen a **Súgóasztalra** > **A Yealink IP-telefonok nyílt forráskódú szoftverei** oldalon az eredeti GPL licencért és a GPL alatt licencelt és a Yealink termékekben használt komponensek forráskódjáért.

Szabályozási hirdetémények

Működési környezeti hőmérséklet

- Üzemi hőmérséklet: +(0-40 °C)
- Relatív páratartalom: 5% és 90% között, nem kondenzálódik.
- Tárolási hőmérséklet: -22 és +160°F (-30 és +70°C) között.

Garancia

Termékünk garanciája csak magára a készülékre korlátozódik, amennyiben azt a használati utasításoknak és a rendszerkörnyezetnek megfelelően, rendeltetésszerűen használják. Nem vállalunk felelősséget a termék használatából eredő károkért vagy veszteségekért, illetve harmadik által támasztott igényekért. Nem vállalunk felelősséget a következőkért

Hibaelhárításer

Ha a készülék használatából eredő károkért, elmaradt munkáknak felelősséget

A készülék nem tud más készüléket táplálni, mint a Yealink készüléket

Rossz a csatlakozó csatlakozása.

- Tisztítsa meg a dugót száraz ruhával.
- Csatlakoztassa egy másik fali konnektorhoz.
- Nem tudja megfelelően csatlakoztatni a kábelt.
- Lehet, hogy rossz Yealink eszközt csatlakoztatott.
- Használja a megfelelő tápegységet. A portban por stb. lehet.
- Tisztítsa meg a portot.

További kérdéseivel forduljon a márkakereskedőhöz vagy a hivatalos szervizhez.

- települési hulladékként elhelyezni, és ezeket az elektromos és elektronikus berendezéseket külön kell gyűjteni.
- Az elektromos és elektronikus berendezések hulladékait nem szabad szelektálatlan

Biztonsági utasítások

Mentse el ezeket az utasításokat. Használat előtt olvassa el ezeket a biztonsági utasításokat! Általános követelmények

Javítás céljából forduljon a megadott karbantartó központhoz.

- Ne helyezzen be semmilyen olyan tárgyat a berendezés nyílásaiba, amely nem része a terméknek, vagy kiegészítő termék.
- A kábel csatlakoztatása előtt először csatlakoztassa a készülék földelő kábelét. Do ne válassza le a földelő kábelt, amíg az összes többi kábelt le nem választja.

Tisztítási követelmények

- A készülék tisztítása előtt válassza le a készüléket a tápegységről.
- A készülék tisztításához használjon puha, száraz és antistatikus ruhát.
- Tartsa tisztán és szárazon a hálózati csatlakozót.

A környezetre és az emberi egészségre gyakorolt lehetséges hatások elkerülése érdekében

- Használja az üzemi hőmérsékleti tartományban. veszélyes anyagok jelenléte az elektromos és elektronikus berendezésekben, az elektromos és elektronikus berendezések végfelhasználóinak

A veszélyes anyagok korlátozásáról szóló irányelv (RoHS)

Ez a készülék megfelel az EU RoHS-irányelv követelményeinek.

FCC nyilatkozat

Ez a készülék megfelel az FCC-szabályok 15. részének. Az üzemeltetés a

*A készülék telepítése és használata előtt olvassa el figyelmesen a biztonsági utasításokat, és tartsa be ^a következő két feltételt: (1) ez a készülék nem okozhat káros interferenciát, és (2) a készülék nem okozhat káros interferenciát.

a működés közbeni helyzetet.

*A tárolás, szállítás és működés során kérjük, mindig tartsa a készüléket szárazon és tisztán, kerülje az ütközést és az ütközést.

*Kérjük, ne próbálja meg saját maga szétszerelni a készüléket. Bármilyen eltérés esetén forduljon a kijelölt karbantartó központhoz javítás céljából.

*Kérjük, a készülék használata során vegye figyelembe a vonatkozó törvényeket és jogszabályokat. Mások törvényes jogait is tiszteletben kell tartani.

⚠ Környezeti követelmények

*Helyezze a készüléket jól szellőző helyre. Ne tegye ki a készüléket közvetlen napfénynek.

*Tartsa a készüléket szárazon és pormentesen.

*Ne helyezze a készüléket gyúlékony vagy tűzveszélyes tárgyakra vagy azok közelébe, például gumiból készült anyagok.

Ennek a készüléknek el kell fogadnia a kapott interferenciát, beleértve a nem kívánt működést okozó interferenciát is. Bármilyen, a megfelelőségért felelős fél által nem kifejezetten jóváhagyott változtatás vagy módosítás érvénytelenítheti a felhasználónak a berendezés üzemeltetésére vonatkozó jogosultságát.

Működési követelmények

*Ne hagyja, hogy gyermek irányítás nélkül kezelje a készüléket.

*Ne hagyja, hogy gyermek játsszon a készülékkel vagy bármely tartozékkal, nehogy véletlenül lenyelje.

*Kérjük, csak a gyártó által biztosított vagy engedélyezett tartozékokat használja.

*A készülék tápegységének meg kell felelnie a bemeneti feszültségére vonatkozó követelményeknek. Kérjük, hogy csak a mellékelt túlfeszültség-védelmi hálózati aljzatot használja.

*Ne öntsön semmilyen folyadékot a termékre, és ne használja a készüléket víz közelében, például fürdőkád,

mosdótál, konyhai mosogató, nedves pince vagy úszómedence közelében.

•Zivatar idején hagyja abba a készülék használatát, és válassza le a tápegységről.

•Húzza ki a hálózati csatlakozót és az

aszimmetrikus digitális előfizetői vonal (ADSL) csavart párosát (a rádiófrekvenciás kábel) a villámcsapás elkerülése érdekében

•Zivatar idején hagyja abba a készülék használatát, és válassza le a tápegységről.

Technikai támogatás

Látogasson el a Yealink WIKI oldalára (<http://support.yealink.com/>) firmware letöltésekért, termékdokumentumokért, GYIK-ért és még sok másért. A jobb kiszolgálás érdekében őszintén ajánljuk, hogy használja a Yealink Ticketing rendszert (<https://ticket.yealink.com>) minden technikai problémája benyújtásához.



430104002513

YEALINK (XIAMEN) NETWORK TECHNOLOGY CO.,LTD.

Web: www.yealink.com

Copyright©2023 YEALINK(XIAMEN) NETWORK TECHNOLOGY CO.,LTD.Minden jog fenntartva.



Assono Magyarország Kft.