

Yealink

Ultra üzleti telefon

SIP-T77U

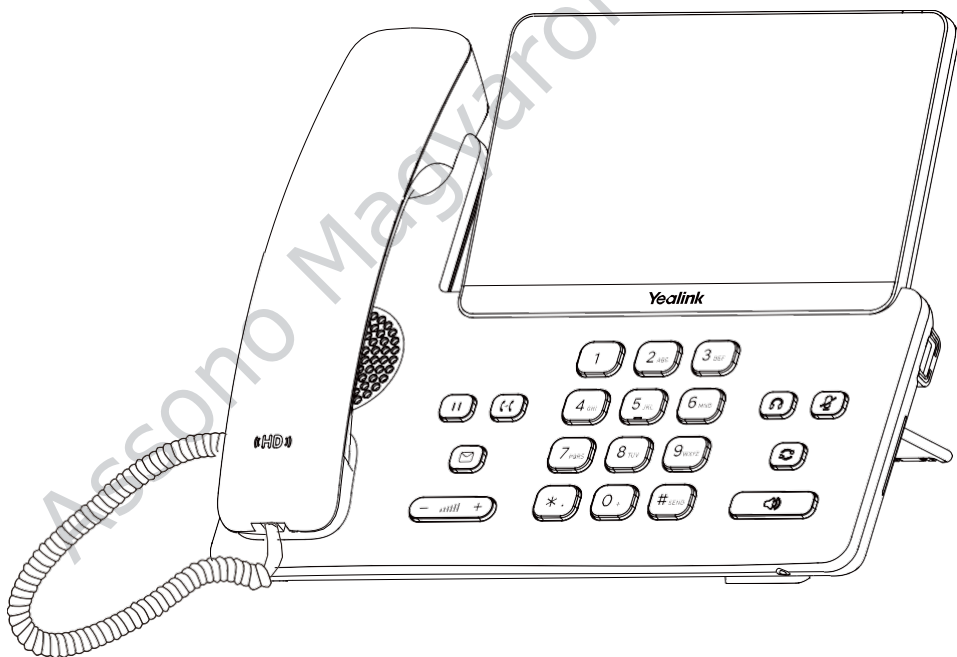

Gyors útmutató (V1.1)

Assono Magyarország Kft.

A csomag tartalma

A csomag a következőket tartalmazza. Ha hiányzik valamelyik elem, vegye fel a kapcsolatot a rendszer rendszergazdjához.

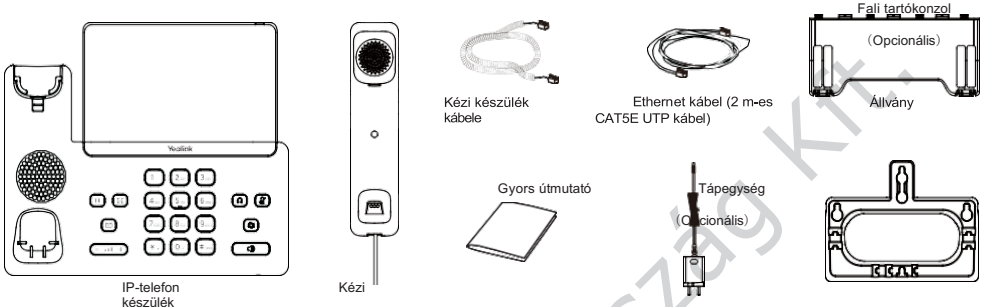

Megjegyzés: Javasoljuk, hogy a Yealink által biztosított vagy jóváhagyott kiegészítőket használja. A nem jóváhagyott, harmadik féltől származó kiegészítők használata a teljesítmény csökkenéséhez vezethet.

A telefon összeszerelése

1. Csatlakoztassa az állványt az alábbiak szerint:

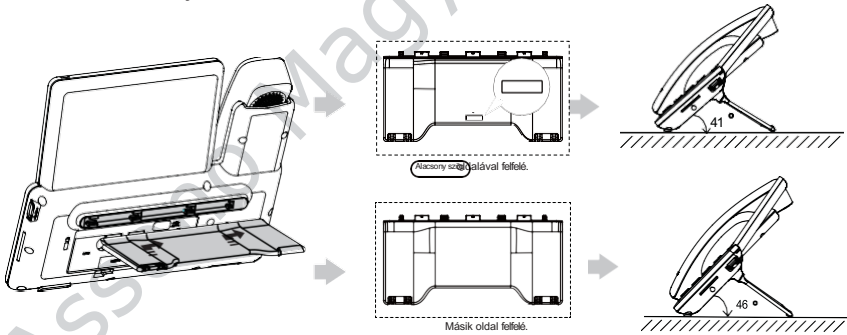

Megjegyzés: A telefont falra is felszerelheti. A fali tartókonzol felszerelésével kapcsolatos további információkért Lásd a Yealink IP-telefonok falra szerelhető gyors telepítési útmutatóját.

2. Csatlakoztassa a kézibeszélőt és az opcionális fülhallgatót az alábbiak szerint:

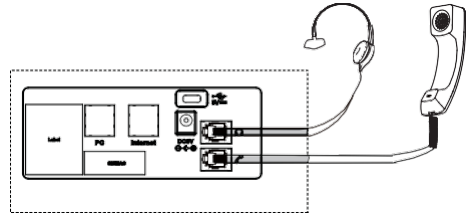
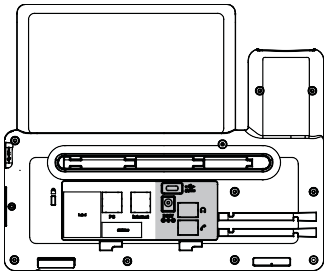

Assono Magyarország Kft.

3. Csatlakoztassa az USB flash meghajtót az alábbiak szerint:

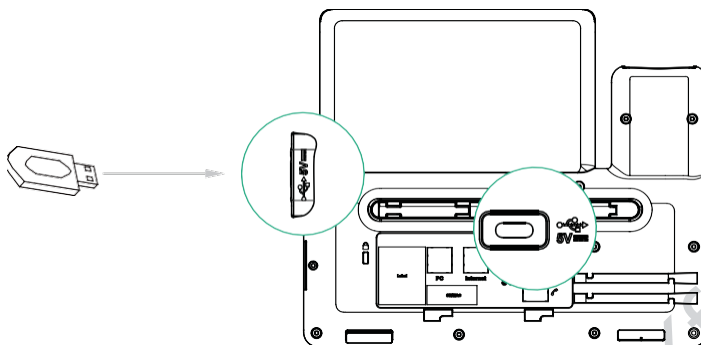

Megjegyzés: Az USB-port más USB-eszközök, például EXP55, USB-fejhallgató, EHS40 stb.

4. Csatlakoztassa a hálózatot és az áramellátást az alábbiak szerint:

Két lehetőség közül választhat a hálózati és tápellátás csatlakoztatásához. A rendszergazda fogja megmondani, melyiket használja.

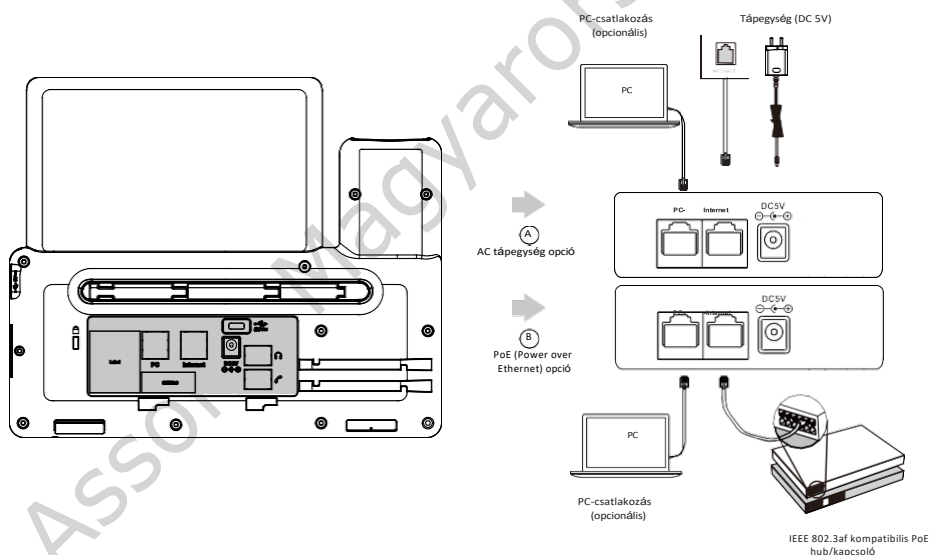

Megjegyzés: Az IP-telefont kizárólag a Yealink eredeti hálózati adapterével (5 V/2 A) szabad használni. Harmadik féltől származó hálózati adapter használata károsíthatja a telefont. Ha PC-t csatlakoztat a telefonhoz, javasoljuk, hogy a Yealink által biztosított Ethernet-kábelt használja. Ha inline tápellátás (PoE) áll rendelkezésre, akkor nem szükséges csatlakoztatni a hálózati adaptert. Győződjön meg arról, hogy a hub/switch PoE-kompatibilis.

A kampókapcsoló beállítása

Az IP-telefon csomagolásában a hookswitch fül asztali rögzítési pozícióban van. Mielőtt az IP-telefont a falra rögzítené, be kell állítania a hookswitch fület falra rögzítési pozícióba.

A hookswitch fül beállítása:

1. Húzza meg a fogólapka fülét a kézbeszélő tartójában.
2. Forgassa el a hookswitch fület 180 fokkal.
3. Húzza meg a kapcsolófület.

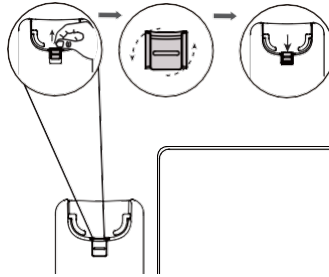

A fogólapka egy peremmel rendelkezik, amely lehetővé teszi, hogy a kézbeszélő a helyén maradjon, amikor az IP-telefon megfelelően van felszerelve.

Indítás

Miután az IP-telefon csatlakozik a hálózathoz és áramellátást kap, automatikusan elindul az inicializálási folyamat. Az indítás után a telefon használatra kész. A telefont a webes felhasználói felületen vagy a telefon felhasználói felületén keresztül konfigurálhatja.

Üdvözöljük

Inicializálás...kérjük, várjon

A telefon konfigurálása

Konfigurálás a webes felhasználói felületen keresztül

A webes felhasználói felület eléréséhez:

1. Ha a telefon nem aktív, lépjen a **Menü->Állapot->Általános menüpontra**, hogy megkapja a telefon IP-címét.
2. Nyissa meg a számítógépen a webböngészőt, írja be az IP-címet a címsorba (pl. „http://192.168.0.10” vagy „192.168.0.10”), majd nyomja meg **az Enter billentyűt**.
3. Írja be a felhasználónevet (alapértelmezett: admin) és a jelszót a bejelentkezési oldalon, majd kattintson a **Bejelentkezés gombra**. **Hálózati beállítások:** Kattintson a **Hálózat->Alapvető->IPv4 konfiguráció gombra**.

A hálózati beállításokat a következő módokon konfigurálhatja:

DHCP: Alapértelmezés szerint a telefon megpróbál kapcsolatot lépni a hálózatában található DHCP-kiszolgálóval, hogy megszerezze az érvényes hálózati beállításokat, pl. IP-címet, alhálózati maszkot, átjárócímet és DNS-címet.

Statusus IP: Ha telefonja bármilyen okból nem tud kapcsolatot lépni a DHCP-kiszolgálóval, akkor manuálisan kell beállítania a telefon IP-címét, alhálózati maszkját, átjáró címét, elsődleges DNS-címét és másodlagos DNS-címét.

Megjegyzés: Az IP-telefon IPv6-ot is támogat, de az IPv6 alapértelmezés szerint ki van kapcsolva.

A helytelen hálózati beállítások a telefon elérhetetlenségét okozhatják, és hatással lehetnek a hálózat teljesítményére. További információért forduljon a rendszergazdához.

Fiókbeállítások: Kattintson a **Fiók->Regisztráció->Fiók X** (X=1,2,3...11,12) menüpontra.

A fiók paraméterei:

Regisztrációs állapot: A jelenlegi fiók regisztrációs állapotát mutatja.

Vonal aktív: A fiók engedélyezéséhez/letiltásához válassza az Engedélyezve/Letiltva lehetőséget.

Címke: A fiók azonosítására szolgál, és az LCD képernyőn jelenik meg.

Megjelenített név: Hívás kezdeményezésekor hívazonosítóként jelenik meg.

Regisztrációs név: Az ITSP által hitelesítés céljából biztosított hitelesített azonosító (szükséges).

Felhasználónév: Az ITSP biztosítja a regisztrációhoz (szükséges). **Jelszó:** Az ITSP biztosítja a regisztrációhoz (szükséges). **Szervergazda:** Az ITSP biztosítja a regisztrációhoz (szükséges). **Regisztrációs állapot ikonok az LCD képernyőn:**



Regisztrálva



Regisztrálás folyamatban



Regisztráció sikertelen

Megjegyzés: Ha a regisztráció során hibaüzenet jelenik meg, vagy a regisztrációhoz speciális konfigurációra van szükség, forduljon a rendszergazdához.

Konfigurálás a telefon felhasználói felületén keresztül

Hálózati beállítások:

Ha a telefon nem használatban van, lépjen a **Menü->Speciális->Hálózat->WAN port/Wi-Fi port/VLAN/Webszerver/802.1x/VPN/LLDP/CDP/NAT** menüpontra a hálózat konfigurálásához.

Fiókbeállítások:

Ha a telefon nem használatban van, lépjen a **Menü->Speciális->Fiókok** menüpontra a fiók konfigurálásához.

Megjegyzés: A fiókparaméterekkel kapcsolatos további információért lásd a fenti **Webes felhasználói felületen történő konfigurálás** című részt.



Alapvető hívásfunkciók

Hívás kezdeményezése A

kézi beszélő használata:

1. Vegye fel a kagylót.
2. Írja be a számot, majd érintse meg a Hívás gombot .

Hangszóró használatával:

1. A kagylót letett állapotban nyomja meg a  gombot.
2. Írja be a számot, majd érintse meg a gombot .

Fejhallgató használata:

1. A fülhallgató csatlakoztatása után érintse meg a  gombot a fülhallgató mód aktiválásához.
2. Írja be a számot, majd érintse meg az  gombot.

Megjegyzés: Hívás közben a fülhallgató, a kihangosító és a kézi beszélő módok között válthat a

a **Fejhallgató** gomb, a **Hangszóró** gomb megnyomásával vagy a kagyló felvételével. A fejhallgató módhoz csatlakoztatott fejhallgató szükséges.

Hívás fogadása A

kézi beszélő használata:

Emelje fel a kagylót.

Hangszóró használatával:

Nyomja meg a Hangerő gombot .

Fejhallgató használata:

Érintse meg a  gombot.

Megjegyzés: A bejövő hívást a **Reject** (Elutasítás) gomb megnyomásával utasíthatja el.

Hívás befejezése A

kézi beszélő használata:

Tegye le a kagylót, vagy érintse meg a Hívás



befejezése gombot. Kihangosító használata:

Nyomja meg a  (Hangszóró) gombot, vagy érintse meg a „End Call” (Hívás befejezése) gombot. Fejhallgató használata:

Érintse meg a „Véget vet a

hívásnak” gombot.

Újrahívás

- Nyomja meg a  gombot a kezdeményezett hívások listájának megnyitásához, válassza ki a kívánt bejegyzést, és érintse meg közvetlenül, vagy nyomja meg a  (Újratárcsázás) gombot.
- Nyomja meg  kétszer, amikor a telefon nem használatban van, hogy az utolsó tárcsázott számot tárcsázza.

Hívás némitása és némitás feloldása

- Érintse meg a **Némitás gombot** a mikrofon némitásához hívás közben.
- Érintse meg újra a **Némitás gombot** a hívás némitásának megszüntetéséhez.

Hívás tartása és folytatás A hívás

tartásához:

Nyomja meg a Helyezés várakozásra  gombot, vagy érintse meg a **Várakozás (Hold) gombot** aktív hívás közben. A hívás folytatásához tegye az alábbiak egyikét:



- Ha csak egy hívás van tartáson, nyomja meg a  vagy érintse meg újra a **Hold gombot**.

- Ha egynél több hívás van várakozó állapotban, válassza ki a kívánt hívást, majd nyomja meg a **Várakoztatás gombot** () , vagy érintse meg a **Várakoztatás (Hold) gombot**.



Hívásátvitel

A hívást a következő módokon továbbíthatja:



Vak átvitel

1. Nyomja meg a  (**Tartás**) gombot, vagy érintse meg a **„Transfer” (Átadás) gombot** aktív hívás közben. A hívás várakozásra kerül.
2. Írja be a számot, amelyre át szeretné irányítani a hívást.
3. Érintse meg a **B Transfer (Átadás)** vagy az  (Átadás) gombot.

Félig kísért átirányítás

1. Nyomja meg a  (**Hívás átirányítása**) gombot, vagy érintse meg az **„Transfer” (Átirányítás) gombot** aktív hívás közben. A hívás várakozó állapotba kerül.
2. Írja be a továbbítani kívánt számot, majd érintse meg a  (Átkapcsolás) gombot.
3. Nyomja meg az  (**Átkapcsolás**) gombot, vagy érintse meg az **„Transfer” (Átkapcsolás) gombot**, amikor meghallja a visszahívási hangot.

Kisértett átirányítás

1. Nyomja meg az  (**Átkapcsolás**) gombot, vagy érintse meg az **„Transfer” (Átkapcsolás) gombot** aktív hívás közben. A hívás várakozó állapotba kerül.
2. Írja be a továbbítani kívánt számot, majd érintse meg a  (Továbbítás) gombot.
3. Nyomja meg az  (**Hívás átirányítása**) gombot, vagy érintse meg a **„Transfer” (Átirányítás) gombot**, amikor a másik fél válaszol.

Hívásátirányítás

A hívásátirányítás engedélyezése:

1. Ha a telefon nem használatban van, lépjen a **Menü->Funkciók->Hívásátirányítás** menüpontra.
2. Válassza ki a kívánt átirányítási típust:
 - **Mindig átirányítás**-----A bejövő hívások feltétel nélkül átirányításra kerülnek.
 - **Foglalt átirányítás**-----A bejövő hívások átirányításra kerülnek, ha a telefon foglalt.
 - **Nincs válasz átirányítás**-----A bejövő hívások továbbításra kerülnek, ha egy bizonyos idő elteltével nem veszik fel őket.
3. Írja be a továbbítani kívánt számot. A **„No Answer Forward” (Nincs válasz esetén továbbítás)** funkcióhoz nyomja meg a **navigációs gombot**, és válassza ki a kívánt csengési időt a **„After Ring Time”** (Csengési idő után) mezőből.
4. A módosítás elfogadásához érintse meg a **Mentés** funkciógombot.

Híváskonferencia

1. Élő hívás közben érintse meg a **Meghívás gombot**. A hívás várakozó állapotba kerül.
2. Írja be a második fél számát, majd érintse meg a  (Híváskonferencia) gombot.
3. Amikor a második fél válaszol, minden fél csatlakozik a konferenciahíváshoz.
4. Érintse meg a **Hívás befejezése** funkciógombot az összes fél kapcsolatának bontásához.

Megjegyzés: A konferencia-hívást két különálló hívásra oszthatja a **Kezelés->Osztás gomb** megnyomásával.

Gyorshívás

Gyorshívó gomb beállítása:

1. Ha a telefon nem használatban van, lépjen a **Menü->Funkciók->Gyorshívó gomb** menüpontra.
2. Válassza ki a kívánt DSS gombot, majd nyomja meg az **Enter** funkciógombot.
3. Válassza ki a **SpeedDial lehetőséget** a **Type** mezőből, válassza ki a kívánt vonalat az **Account ID** mezőből, írjon be egy nevet a **Címke** mezőbe, majd írja be a számot az **Érték** mezőbe.
4. A módosítás elfogadásához érintse meg a **Save** (Mentés) funkciógombot.

A gyorstárcsázási gomb használata:

Nyomja meg a gyorstárcsázó gombot a beállított szám tárcsázásához.

Hangüzenet

Az üresjáratú képernyőn megjelenő üzenetjelző jelzi, hogy egy vagy több hangüzenet vár a

A készülék bekapcsolása után a készülék a bekapcsolási képernyőn a következőket jelzi:

Hangüzenetek meghallgatásához:

1. Érintse meg a  (Hangüzenetek) vagy a „Connect” (Csatlakozás) funkciógombot.
2. Kövesse a hangutasításokat a hangüzenetek meghallgatásához.

A telefon testreszabása

Híváselőzmények



1. Érintse meg a **History (Előzmények) gombot**, amikor a telefon nem aktív, és görgessen végig a listán.
2. Válasszon ki egy bejegyzést a listából, és a következőket teheti:

Ha megérinti a  gombra, a következőket is megteheti:



- Válassza a **Szerkesztés lehetőséget** a bejegyzés részletes adatainak szerkesztéséhez.
- Válassza a **Helyi hozzáadása lehetőséget** a bejegyzés helyi könyvtárhoz való hozzáadásához.
- Válassza a **Blokkolási lista lehetőséget** a bejegyzés hozzáadásához a blokkolási listához.
- Válassza a **Törlés lehetőséget** a bejegyzés törléséhez a listából.

Névjegyzék Névjegy

hozzáadása:

1. Érintse meg a **Telefonkönyv elemet**, amikor a telefon nem használatban van, majd válassza az **Összes névjegy lehetőséget**.
2. Érintse meg a  gombot a névjegy hozzáadásához.
3. Írjon be egy egyedi névjegyválasztást a **Név** mezőbe, és a névjegy számát a megfelelő mezőbe.
4. Kattintson a  (**N é v é s z á m o k m e g e r ő s í t é s e**) gombra a módosítás elfogadásához.

Névjegy szerkesztése:



1. Érintse meg a **Directory (Névjegyzék) elemet**, amikor a telefon nem aktív, majd válassza az **All Contacts (Minden névjegy) lehetőséget**.
2. Válassza ki a kívánt névjegyet, érintse meg a  **->Szerkesztés**.
3. Szerkessze a névjegy adatait.
4. Érintse meg a  (**V á l t o z á s m e g e r ő s í t é s e**) gombot a módosítás elfogadásához.

Kapcsolat törlése:

1. Érintse meg a **Telefonkönyv elemet**, amikor a telefon nem aktív, majd válassza az **Összes névjegy lehetőséget**.
2. Válassza ki a kívánt névjegyet, érintse meg a  **-->Törlés**.
3. Érintse meg az **OK gombot**, amikor az LCD képernyőn megjelenik a „Kiválasztott elem törlése?” kérdés.

Megjegyzés: A híváselőzményekből könnyen hozzáadhat névjegyeket. További információkért lásd a fenti Híváselőzmények részt.

Hangerő beállítása

- Nyomja meg a  gombot a hívás közben, hogy beállítsa a kézibeszélő/hangszóró/fejhallgató hangerejét.
- Nyomja meg a  a telefon készenléti állapotában vagy csengés közben a csengőhang hangerejének beállításához.
- Nyomja meg a  a megfelelő képernyőn a média hangerő beállításához.

Csengőhangok

1. Amikor a telefon nem használatban van, lépjen a **Menü->Alapvető->Hang->Csengőhangok** menüpontra.
2. Válassza a **Közös** vagy a kívánt fiókot.
3. Válassza ki a kívánt csengőhangot.
4. Érintse meg a  (**R i a s z t á s b e á l l í t á s a**) gombot a módosítás elfogadásához.

Biztonsági központ

A Yealink adatvédelmi mechanizmust biztosít, amely lehetővé teszi, hogy eldöntse, csatlakoztatja-e a telefont az eszközközvetítő platformhoz, és milyen magánadatokat engedélyez a repofi számára. Az adatvédelem engedélyezésének módjáról lásd a felhasználói útmutatót. Termékünk tartalmaz néhány forráskódot, amelyet bárki felhasználhat és módosíthat a GNU General Public License (GPL) alapján, feltéve, hogy azt ugyanazon licenccserződéssel mindenki más számára is elérhetővé teszi.

Kérjük, látogasson el a [hEps://support.yealink.com/](https://support.yealink.com/) webhelyre, vagy olvassa be az alábbi QR-kódot, és lépjen a **Help Desk -> Open Source Software of Yealink IP Phones (Súgószolgálat -> Yealink IP-telefonok nyílt forráskódú szoftvere)** menüpontra, ahol megtalálja az eredeti GPL licencet és a GPL licenc alatt álló, a Yealink termékekben használt alkatrészek forráskódját.



Assono Magyarország Kft.