

Analóg NEXT GEN SOROZAT

NG-A3411

Analóg Next Gen vezeték nélküli 1 vonalas szállodai telefon

NG-C3411HC

Virtuális csomag az NG-C5101 és C5012

Next Gen vezeték nélküli 1 vonalas kiegészítő kézibeszélőhöz és töltőhöz

NG-C5101

Next Gen vezeték nélküli 1 vonalas kiegészítő kézibeszélő

C5012

Next Gen vezeték nélküli 1 vonalas tartozék kézibeszélő és töltő

vtech[®]

Felhasználói útmutató

FONTOS BIZTONSÁGI ELŐÍRÁSOK

Az alkalmazott névtábla a termék alján vagy hátulján található.

A telefonkészülék használata során mindig be kell tartani az alapvető biztonsági óvintézkedéseket, hogy csökkentsük a tűz, az áramütés és a sérülés veszélyét, beleértve a következőket:

1. Ezt a terméket képzett szakembernek kell telepítenie.
2. Olvassa el és értse meg az összes utasítást.
3. Kövesse a terméken feltüntetett összes figyelmeztetést és utasítást.
4. Tisztítás előtt húzza ki a készüléket a konnektorból. Ne használjon folyékony vagy aeroszolos tisztítószeret. A tisztításhoz használjon nedves ruhát.
5. Ne használja ezt a terméket víz közelében, fürdőkád, mosdótál, konyhai mosogató, mosókád vagy úszómedence közelében, illetve nedves pincében vagy zuhanyzóban.
6. Ne helyezze ezt a terméket instabil asztalra, polcra, állványra vagy más instabil felületre.
7. A telefonalap és a kézibeszélő hátulján vagy alján lévő nyílások és nyílások szellőzést biztosítanak. A túlmelegedéstől való védelem érdekében ezeket a nyílásokat nem szabad eltorlaszolni azzal, hogy a készüléket puha felületre, például ágyra, kanapéra vagy szőnyegre helyezik. Ezt a terméket soha nem szabad radiátor vagy közelébe vagy fölé helyezni. Ez a termék nem helyezhető el olyan helyen, ahol nincs biztosítva a megfelelő szellőzés.
8. Ez a termék csak a jelölő címkén feltüntetett típusú áramforrásról üzemeltethető. Ha nem biztos a telephelyen rendelkezésre álló áramellátás típusában, forduljon a kereskedőhöz vagy a helyi áramszolgáltatóhoz.
9. Ne hagyja, hogy bármi a tápkábelre támaszkodjon. Ne helyezze ezt a terméket olyan helyre, ahol a kábelben járhat.
10. Soha ne nyomjon semmilyen tárgyat a termékbe a telefonalapon vagy a kézibeszélőn lévő nyílásokon keresztül, mert ezek veszélyes feszültségpontokat érinthetnek, vagy rövidzárlatot okozhatnak. Soha ne öntsön semmilyen folyadékot a termékre.
11. Az áramütés veszélyének csökkentése érdekében ne szerelje szét a terméket, hanem vigye el egy erre felhatalmazott szervizbe. A bázisállomás vagy a kézibeszélő meghatározott hozzáférési ajtókon kívüli részeinek kinyitása vagy eltávolítása veszélyes feszültségnek vagy más kockázatoknak teheti ki Önt. A helytelen összeszerelés áramütést okozhat a termék későbbi használatakor.
12. Ne terhelje túl a konnektorokat és a hosszabbító kábeleket.
13. Húzza ki a készüléket a konnektorból, és a következő feltételek mellett bízza a szervizelést hivatalos szervizre:
 - Ha a tápkábel vagy a dugó sérült vagy koptatott.
 - Ha folyadék került a termékre.
 - Ha a terméket eső vagy víz érte.
 - Ha a termék nem működik rendesen a használati utasítás szerint. Csak azokat a kezelőszerveket állítsa be, amelyekre a kezelési útmutató vonatkozik. Más kezelőszervek helytelen beállítása károsodást okozhat, és gyakran széleskörű munkát igényel egy erre felhatalmazott szakembertől a termék normál működésének helyreállítása.
 - Ha a terméket leejtették, és a telefonalap és/vagy a kézibeszélő megsérült.
 - Ha a termék teljesítménye egyértelműen megváltozik.
14. Kerülje a telefon használatát (a vezeték nélküli telefon kivételével) elektromos vihar idején. A villámcsapás okozta áramütés távoli veszélye áll fenn.
15. Ne használja a telefont a közelében lévő gázszivárgás bejelentésére. Bizonyos körülmények között szikra keletkezhet

amikor az adaptert bedugja a hálózati csatlakozóba, vagy amikor a kézibeszélőt visszahelyezi a bölcsőbe. Ez egy gyakori esemény, amely bármely elektromos áramkör bezárásával jár. A felhasználó ne csatlakoztassa a telefont konnektorba, és ne helyezze a feltöltött kézibeszélőt a bölcsőbe, ha a telefon olyan környezetben van, ahol gyúlékony vagy lángot támogató gázok koncentrációja található, kivéve, ha megfelelő szellőzésről gondoskodik. Ilyen környezetben egy szikra tüzet vagy robbanást okozhat. Ilyen környezet lehet például: oxigén orvosi alkalmazása megfelelő szellőzés nélkül; ipari gázok (tisztító oldószerek; benzingőzők stb.); földgáz szivárgása stb.

FIGYELMEZTETÉSEK

16. A telefon kézibeszélőjét csak akkor tegye a füle mellé, ha normál beszélgetési üzemmódban van.
17. A hálózati adaptereket függőleges vagy padlóra szerelt helyzetben kell helyesen elhelyezni. A tűskék nem úgy vannak kialakítva, hogy a dugót a helyén tartsák, ha azt mennyezeti, asztal alatti vagy szekrénybeli konnektorba dugják.
18. Csak a jelen kézikönyvben feltüntetett tápkábelt és elemeket használja. Ne dobja az elemeket tűzbe. Felrobbanhatnak. Ellenőrizze a helyi szabályzatokban az esetleges speciális ártalmatlanítási utasításokat.
19. Falra szerelési helyzetben győződjön meg róla, hogy a telefonlapot úgy szereli fel a falra, hogy a szemeket a fallemez rögzítőcsavarjaihoz igazítja. Ezután csúsztassa lefelé a telefonlapot mindkét rögzítőcsapra, amíg az a helyére nem rögzül. Olvassa el a felhasználói kézikönyv Telepítés című fejezetében található teljes körű utasításokat.
20. Ezt a terméket 2 méternél kisebb magasságban kell felszerelni.
21. A termékeknek kapcsolódnuk kell a helyi telefonközpont rendszeréhez ugyanazon az épületen belül.

- Tartsa távol az apró fémtárgyakat, például tűket és kapcsokat a kézibeszélő vevőkészüléktől.
- Robbanásveszély állhat fenn, ha nem megfelelő típusú kézibeszélő akkumulátort használ. Csak a mellékelt újratölthető akkumulátort vagy csereakkumulátort használja (523450AR1000 modellszámú akkumulátor az NG- A3411 vezeték nélküli kézibeszélőhöz és Ni-MH AAA550*2 modellszámú tartalék akkumulátor az NG- A3411 telefonbázisához). Az elhasznált akkumulátorokat az utasításoknak megfelelően ártalmatlanítsa.
- Az akkumulátor cseréje nem megfelelő típusra, amely kiiktathatja a SAFEGUARD-ot (például egyes lítium BATTERIA típusok esetében).
- AKKUMULÁTOR tűzbe vagy forró sütőbe dobása, vagy az AKKUMULÁTOR mechanikus összetörése vagy feldarabolása, amely RÖVIDÍTÉShez vezethet.
- Az AKKUMULÁTOROT olyan rendkívül magas hőmérsékletű környezetben hagyni, amely RÖVIDÍTÉST vagy gyúlékony folyadék vagy gáz szivárgását eredményezheti.
- A rendkívül alacsony légnyomásnak kitett AKKUMULÁTOR, amely RÖVIDÍTÉST vagy gyúlékony folyadék vagy gáz szivárgását eredményezheti.

MENTSE EL EZEKET AZ UTASÍTÁSOKAT

FONTOS BIZTONSÁGI INTÉZKEDÉSEK

Assono Magyarország Kft.

1. Tartsa be a terméken feltüntetett óvintézkedéseket és utasításokat.
2. Ne tegye a terméket egy asztalra, egy tálcára, egy támlára vagy más instabil felületre.
3. Ne szerelje fel a készüléket olyan helyre, ahol a felhasználó a vezetékre léphet.
4. Ne öntsön semmiképpen sem folyadékot a készülékre.
5. Az áramütés kockázatának csökkentése érdekében ne távolítsa el a készüléket, hanem bízza azt egy szakszervizre. A telefontok vagy a kombinált telefon aljzatának más részeinek, mint a speciális hozzáférési nyílásoknak a használata vagy eltávolítása veszélyes feszültségeknek vagy egyéb kockázatoknak teheti ki Önt.
6. Ne töltsön fel többet a faliképek és az elektromos vezetékekre.
7. Távolítsa el a terméket a falvédőről, és bízza a karbantartást egy hivatalos szervizközponttal az alábbi feltételek mellett:
 - Ha a termék ki volt téve a víznek vagy a .
 - Ha a termék nem működik megfelelően a használati utasításoknak megfelelően.
 - Ha a termék a teljesítményében bekövetkezett változást mutat.
8. A robbanás miatt fennáll az áramütés veszélye.
9. ha a telefon olyan környezetben van, ahol gyúlékony gázok vagy gyulladáshajlamos anyagok vannak jelen, kivéve, ha megfelelő szellőzés van. Ezek a környezetek a következők lehetnek:
: ipari gázok (oldószerek a tisztításhoz; esszenciavák, stb.); természetes gázok használata; stb.
10. A táplálási adapterek a függőleges vagy földre tett helyzetbe való helyes tájolásra szolgálnak. A tálcák nem alkalmasak arra, hogy a készüléket a helyén tartsák, ha az a plafonra, az asztal alá vagy egy van kötve.
11. A falra szerelés helyzetében szerelje a telefontokot a falra, és igazítsa a csavarokat a falitábla rögzítő szerelvényekhez.
12. Ezt a terméket 2 méter alatti magasságban kell felszerelni.
13. A termékeknek szükségük van egy helyi központi telefonos rendszerhez való csatlakozásra az adott épületben.
 - Tilos Az akkumulátor cseréje olyan nem megfelelő típusra, amely a BIZTONSÁGI VÉDELEMET hiúsíthatja meg (pl. bizonyos lítium-akkumulátor típusok esetében); robbanást okozhatnak!
 - Az AKKUMULÁTORT extrém magas hőmérsékletű környezetbe helyezni, amely robbanást vagy gyúlékony folyadék vagy gáz okozhatja;





TARTALOMJEGYZÉK

Fontos biztonsági utasítások.....	2
Fontos biztonsági utasítások	4
Alkatrészek ellenőrző listája.....	7
Telefon elrendezése.....	8
Telepítés.....	11
Beállítás	18
Művelet.....	22
Függelék.....	25
Hibaelhárítás	25
Garancia program	32
Működési tartomány	34
A vezeték nélküli telefonokról.....	34
FCC, ACTA és IC előírások.....	35
Karbantartás.....	38
Felelősség kizárása és korlátozása	38
Műszaki specifikációk	39

Assono Magyarország Kft.

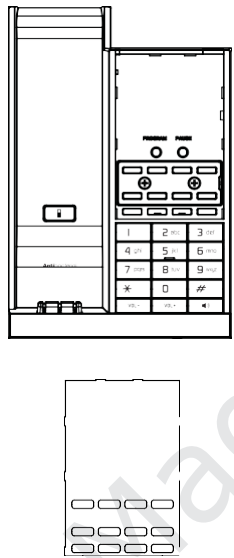
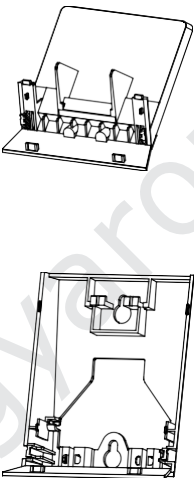
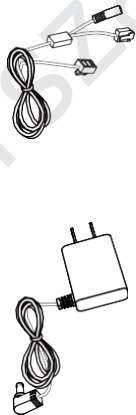
Alkatrész-ellenőrzés lista

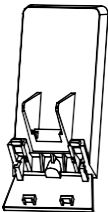
Az adott **vezeték nélküli telefon** csomagjában található elemek:

MODELL NEVE	MODELLS ZÁM	TARTALMAZOTT ALKATRÉSZEK				
		TARTALÉK AKKUMULÁTORRAL TELEPÍTETT TELEFONBÁZIS] OVERLAY	BASE STAND FALRA SZERELHETŐ KONZOL	TELEFONKÁBE L HÁLÓZATI CSATLAKOZÓV AL TELEFON BÁZIS HÁLÓZATI ADAPTER	VEZETÉK NÉLKÜLI KÉZIBESZÉLŐ ÉS KÉZIBESZÉLŐ AKKUMULÁTOR	KIHANGOSÍTÓ TÖLTŐ TÁPEGYSÉG
Analog Next Gen vezeték nélküli 1 vonalas szállodai telefon	NG-A3411					
Next Gen vezeték nélküli 1 vonalas tartozék kézibeszélő és töltő	NG-C3411HC (az NG-C5101 virtuális kötege) + C5012)					

Telefon elrendezés

Analóg Next Gen vezeték nélküli 1 vonalas szállodai telefon - NG-A3411

TELEFON BÁZIS

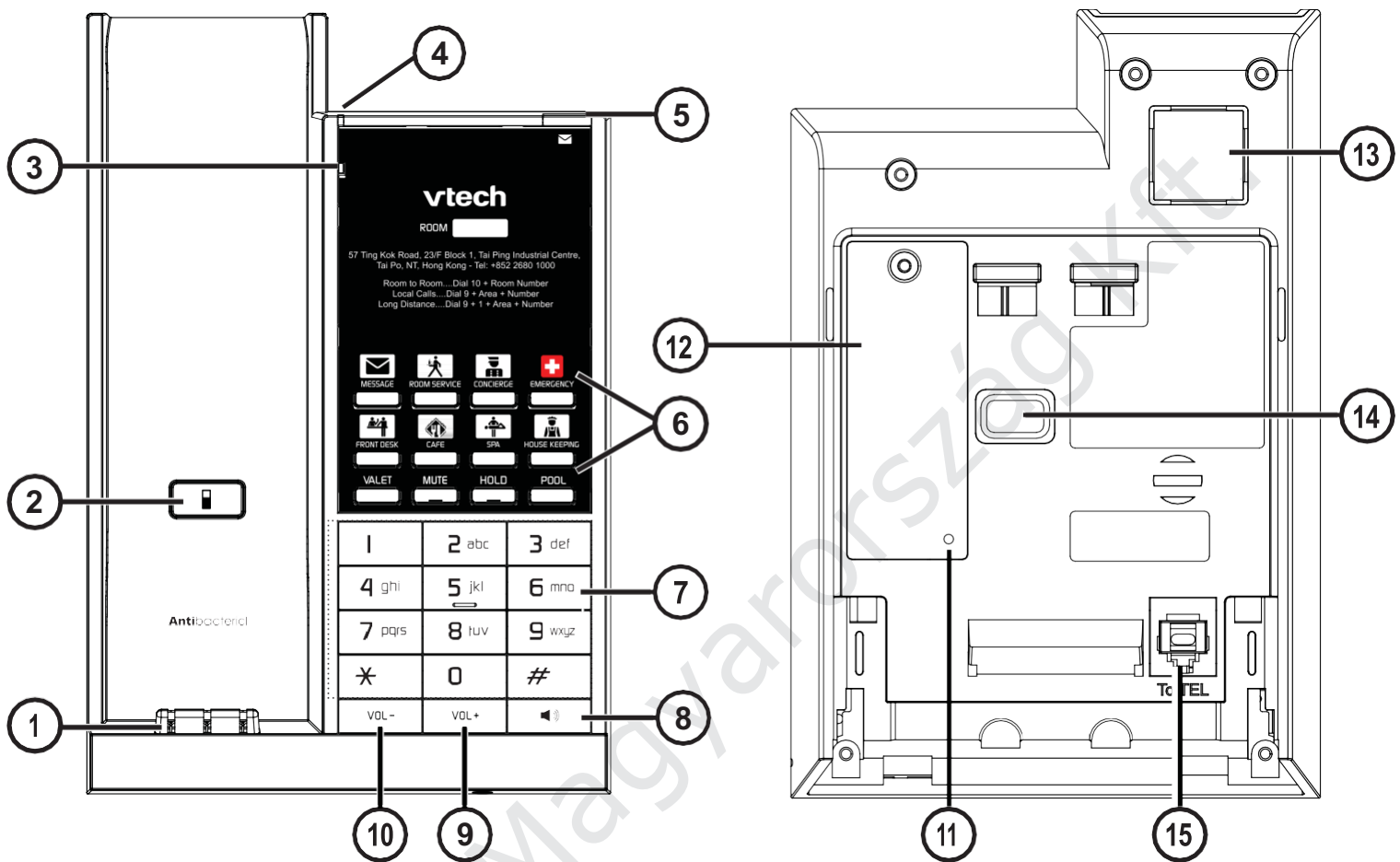

1	Töltőoszlopok
2	Kihangosító keresése gomb
3	Cserélje ki az akkumulátor LED-et
4	Töltés LED
5	Üzenet várakozás LED
6	Gyors hívó gombok
	ÜZENET gomb
	MUTE gomb
	HOLD gomb
7	Numerikus tárcsázó billentyűk
8	▶▶ SPEAKER gomb
9	VOLUME+ gomb
10	VOLUME- billentyű

11	Tartalék akkumulátor kapcsoló
12	Akkumulátorfedél
13	Kihangosító
14	Hangposta feszültségérzékelés
15	Telefonvonal és hálózati csatlakozó

Analóg Next Gen vezeték nélküli 1 vonalas szállodai telefon - NG-A3411

Next Gen Vezeték nélküli 1 vonalas kiegészítő kézibeszélő és töltő - NG-C3411HC

Next Gen Vezeték nélküli 1 vonalas kiegészítő kézibeszélő - NG-C5101

VEZETÉK NÉLKÜLI KÉZIBESZÉLŐ

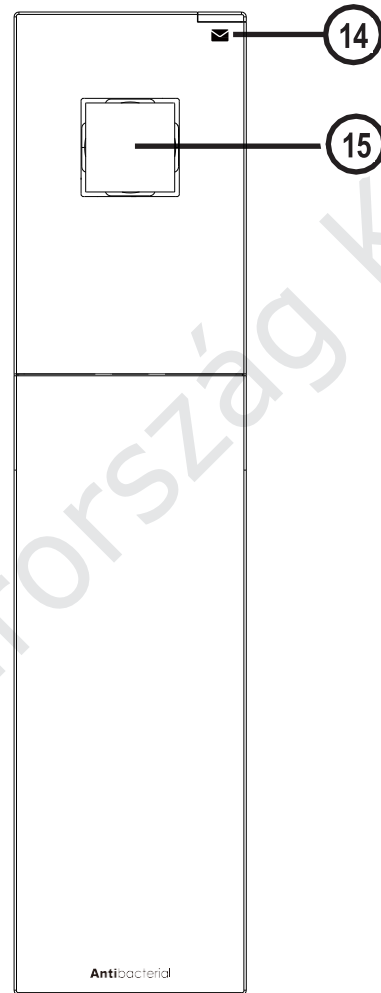
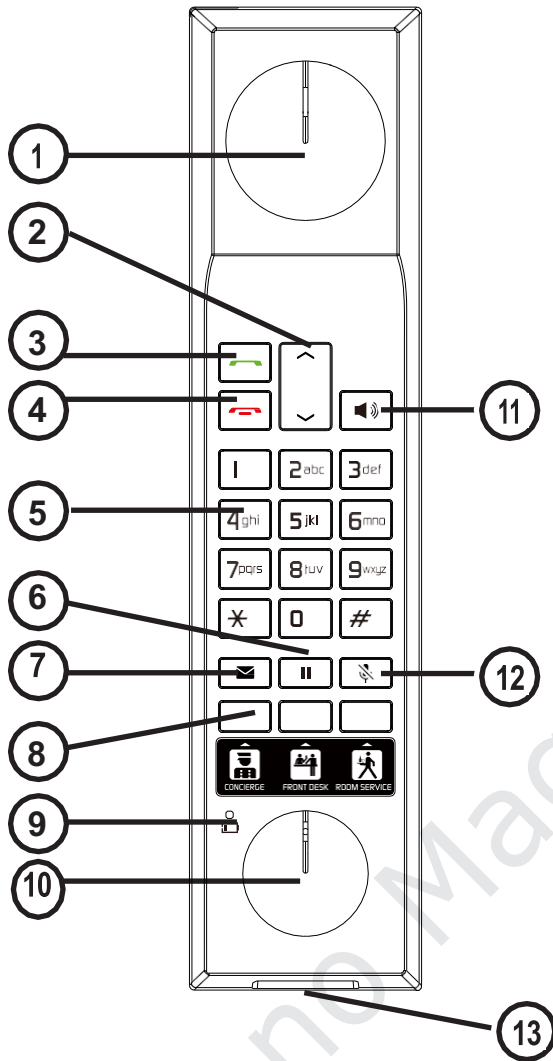

1	Kihangosító fülhallgató
2	VOLUME gombok
3	TALK/FLASH gomb
4	OFF/Bontás gomb
5	Numerikus tárcsázó billentyűk
6	HOLD gomb
7	ÜZENET billentyű
8	Gyorshívó gombok
9	Alacsony töltöttségű akkumulátor LED
10	Mikrofon

11	SPEAKER gomb
12	MUTE gomb
13	Töltő érintkezők
14	Üzenet várakozás LED
15	Kihangosító

SIP Next Gen vezeték nélküli 1 vonalas tartozék

Next Gen vezeték nélküli 1 vonalas kiegészítő kézibeszélő és töltő - NG-C3411HC

kézibeszélő töltő - C5012

TÖLTŐ

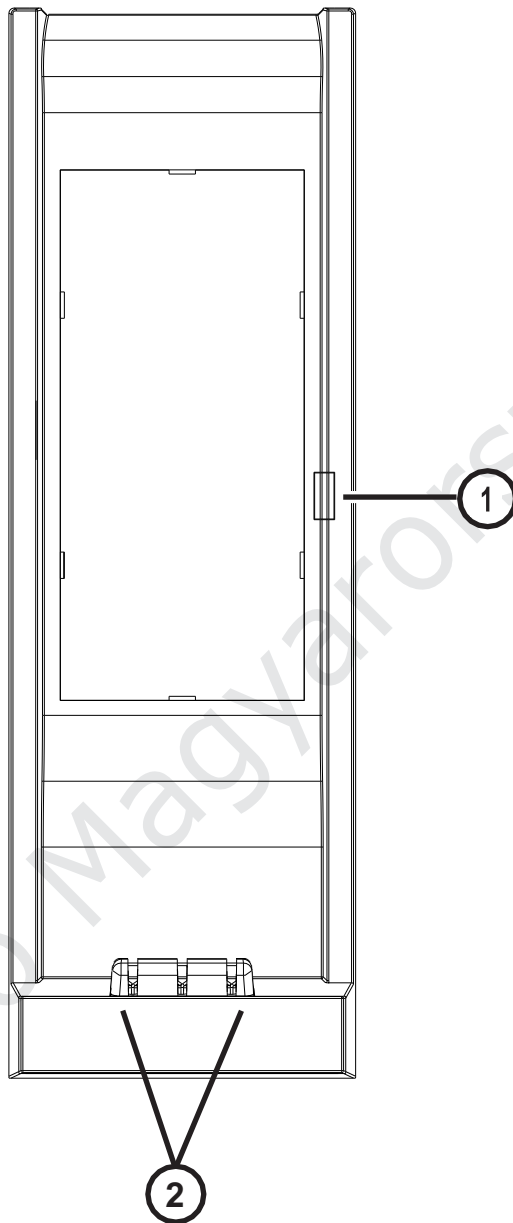

1	Töltés LED
2	Töltőoszlopok

Telepítés

Analóg Next Gen vezeték nélküli 1 vonalas szállodai telefon - NG-A3411

TELEFON BÁZIS AKKUMULÁTOR CSERE

A telefonbázisban lévő tartalék akkumulátor biztosítja a folyamatos működést áramszünet esetén. A telefonbázis tartalék akkumulátora biztosítja a telefonbázis és a kézibeszélő teljes működését áramszünet alatt.

A tartalék akkumulátort (Ni-MH AAA550*2 modellszámú) a termék szállítása előtt a telefonalap akkumulátorrekeszébe helyezték és kikapcsolták. A tartalék akkumulátor csak akkor tölthető fel és működhet, ha be van kapcsolva. A tartalék akkumulátor bekapcsolásához nyomja le a telefonalap alsó oldalán lévő bekapcsoló gombját. Nyomja meg újra, hogy kikapcsolja. A tartalék akkumulátor élettartama körülbelül két év.

A telefonbázis tartalék akkumulátorának cseréje

Ha a telefonbázis tartalék akkumulátorának akkumulátora lemerült, a telefonbázis elülső oldalán villog a Replace Battery (Akkumulátor cseréje) LED. A telepített akkumulátort akkor kell kicserélni, amikor a Replace Battery LED villog.

1. Helyezzen be egy 5 mm-es szabványos csavarhúzó a mellékelt nyílásba, majd csavarja és emelje fel az elemtartó fedelének eltávolításához.
2. Húzza ki az akkumulátor csatlakozóját az aljzatból, majd vegye ki az akkumulátort az elemtartóból.
3. Dugja be az akkumulátor csatlakozóját biztonságosan az akkumulátortartó rekeszben lévő aljzatba.
4. Helyezze az akkumulátort úgy, hogy a címke **EZ AZ OLDAL** Lefelé nézzen, a vezetékek pedig az akkumulátortartó rekesz belsejében legyenek.
5. A fedél visszahelyezéséhez igazítsa a telefonalap akkumulátorfedelének összes fülét a telefonalap megfelelő hornyaihoz, majd nyomja határozottan lefelé, amíg az összes fül be nem rögzül a hornyokba. Szerelje be a csavart a kézibeszélő alján.
 - Ha a tartalék akkumulátor be van kapcsolva, és a hálózati áramforrás csatlakoztatva van, az akkumulátor feltöltődik. Az akkumulátor 10 óra folyamatos töltés után teljesen feltöltődik.
 - A folyamatos működés biztosítása érdekében a bekövetkező áramkimaradás során tartsa a tartalék akkumulátort az akkumulátortartó rekeszben, és kapcsolja be.

⚠ FIGYELMEZTETÉSEK

- Robbanásveszély állhat fenn, ha nem megfelelő típusú telefonbázis tartalék akkumulátort használ. Csak a mellékelt újratölthető akkumulátort (Ni-MH AAA550*2 modellszám) használja. Csereakkumulátor rendeléséhez hívja az 1-888-907-2007-es telefonszámot.
- A használt elemeket az RBRC® pecsétjén található információknak megfelelően ártalmatlanítsa.

TELEFON BÁZIS TELEPÍTÉSE

A telefon asztali használatra kész állapotban van.

1. Fordítsa meg a telefonalapot úgy, hogy az alsó oldala felfelé nézzen. Csatlakoztassa a az alábbi ábrán látható módon.

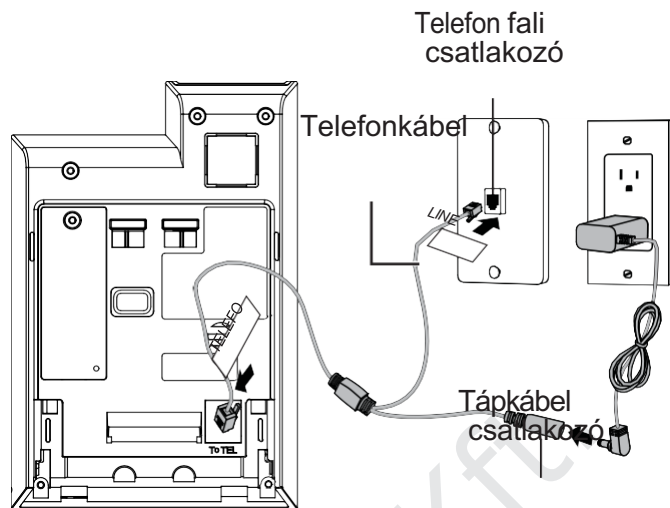
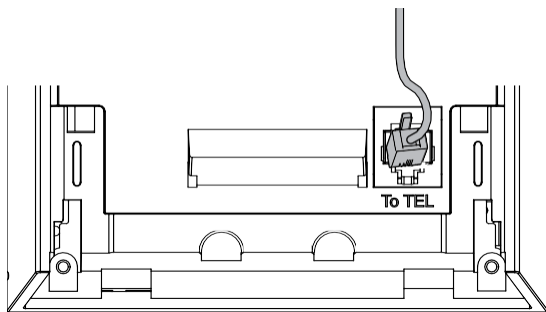

2. Igazítsa az alapállvány hornyait a telefonalaphoz. A rögzítéshez csúsztassa felfelé az alapállványt.

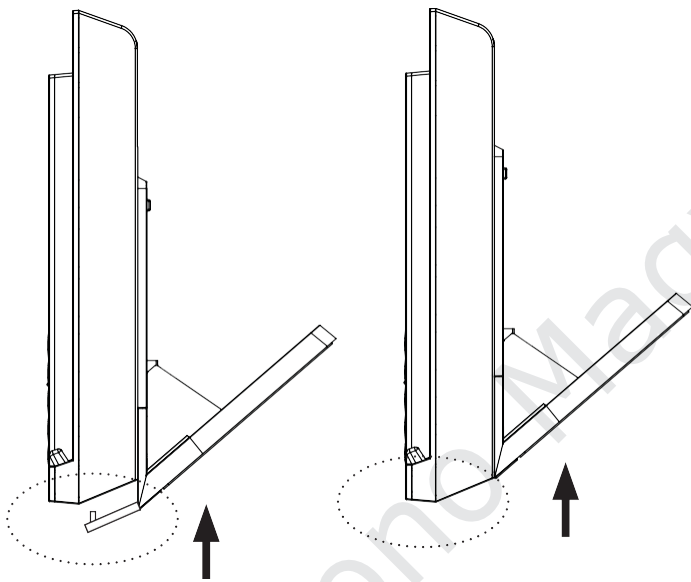

3. Csatlakoztassa a telefonkábel másik végét a telefon fali csatlakozójához, a tápkábel csatlakozóját pedig a hálózati adapterhez. Csatlakoztassa a hálózati adaptert egy fali konnektorhoz.



A telefonbázis első telepítése után győződjön meg arról, hogy a telefonvezeték kábele szilárdan be van dugva a telefon fali csatlakozójába és a hálózati adapterbe, és a hálózati adapter biztonságosan be van dugva egy olyan konnektorba, amelyet nem fali kapcsoló vezérel.

4. Helyezze a vezeték nélküli kézibeszélőt a telefontartó bölcsőre.

⚠ FIGYELMEZTETÉSEK

Csak a mellékelt kábelt és hálózati adaptert használja. A mellékelt kábel nem alkalmas más informatikai eszközökhöz való használatra. Más informatikai eszközökön való helytelen használata tilos. Ha cserekábelt szeretne rendelni, hívja az 1-888-907-2007-es telefonszámot.

A TELEPÍTÉS TESZTELÉSE

Nyomja meg a  gombot a telefonközponton. Hallgassa meg a tárcsahangot, majd a letételhez nyomja meg ismét a  gombot.

AZ ALAPÁLLVÁNY LESZERELÉSE

Egyszerűen csúsztassa le az alapállványt, és emelje le a telefonalapról.

TELEPÍTÉSI LEHETŐSÉG - ÁTALAKÍTÁS DESNTOP POZÍCIÓBÓL FALRA SZERELHETŐ POZÍCIÓRA

A TELEFONTALP FALRA SZERELÉSE

1. Szerelje le az alapállványt a telefonalapról. Húzza ki az összes zsinórt és kábelt a telefonalapról. Tegye félre a vezeték nélküli kézibeszélőt.
2. Fordítsa meg a telefonalapot úgy, hogy az alsó oldala felfelé nézzen.
3. Igazítsa a hornyokat a falra szerelhető konzolhoz.
4. Csúsztassa felfelé a fali tartó konzolt.

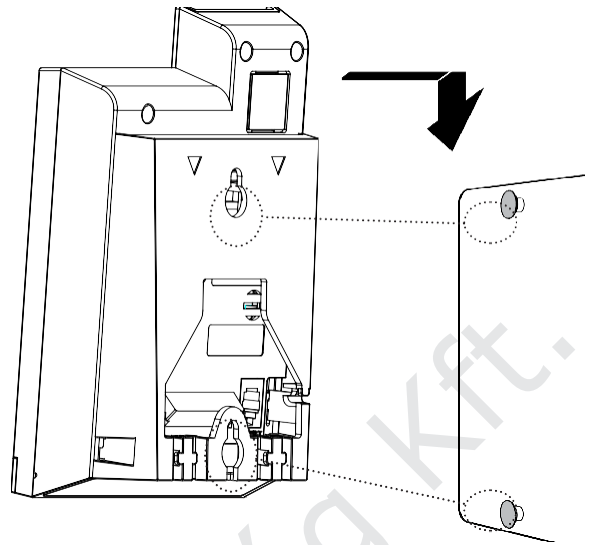
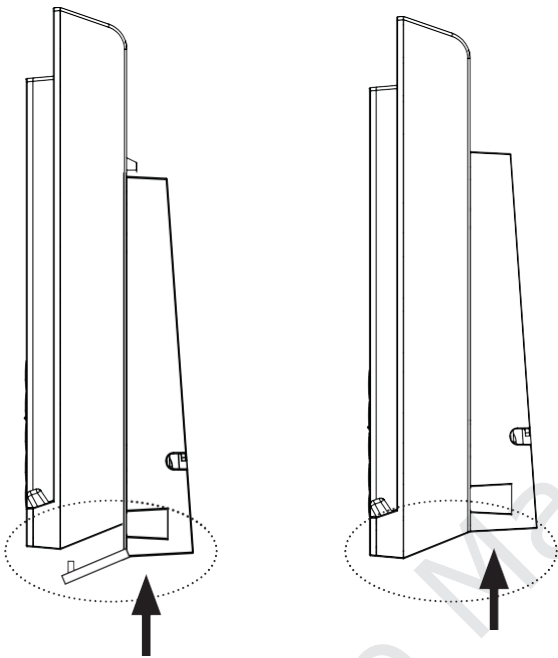

7. Helyezze vissza a vezeték nélküli kézibeszélőt a telefon bázis bölcsőjébe.

A FALI TARTÓ KONZOL ELTÁVOLÍTÁSA A TELEFONTALPRÓL

1. Csúsztassa felfelé a telefonalapot, hogy eltávolítsa azt a falon lévő rögzítőcsapokról.
2. Húzza ki az összes vezetékét és kábelt telefonbázisból.
3. Csúsztassa lefelé a fali tartó konzolt, és emelje le a telefonalapról.

5. Csatlakoztassa a telefont a 12. oldalon a "Telefonbázis telepítése" című fejezetben leírtak szerint.
6. Szerelje fel a telefonalapot a falra úgy, hogy a telefonalapon lévő szemeket és a rögzítő konzolt a rögzítőcsapokhoz illeszti. Ezután csúsztassa lefelé a telefonalapot mindkét rögzítőcsapra, amíg az a helyére nem rögzül.

FALRA SZERELHETŐ KONZOL MÉRETEI

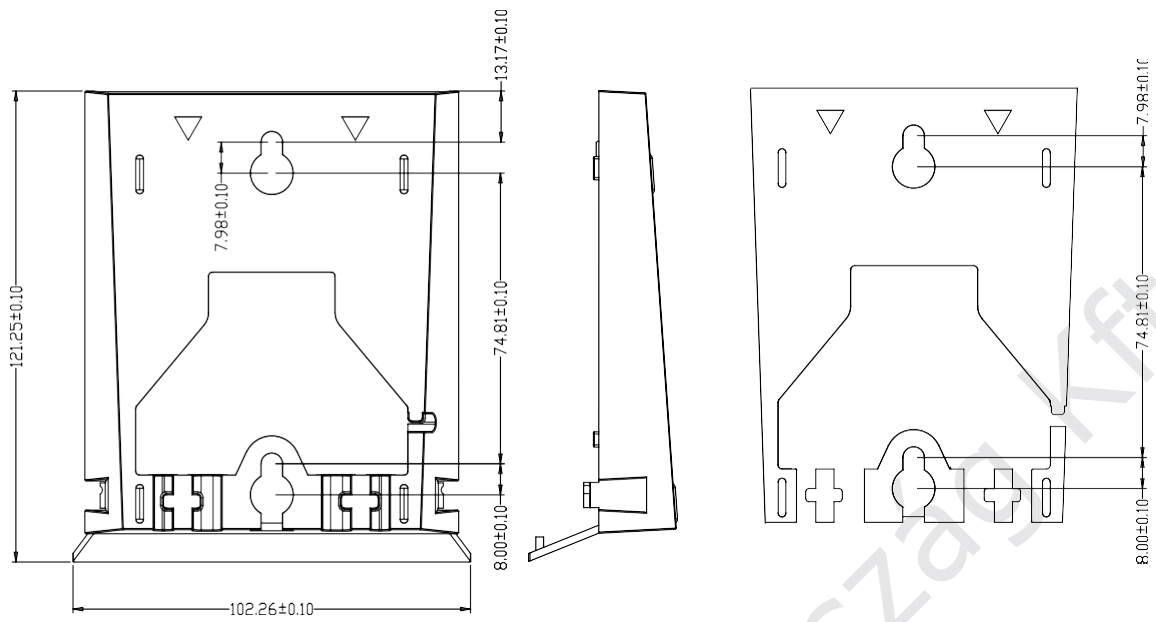

Egység: mm

Assono Magyarország Kft.

A VEZETÉK NÉLKÜLI KÉZIBESZÉLŐ AKKUMULÁTORÁNAK beszerelése VAGY cseréje

A kézibeszélő akkumulátorának beszereléséhez vagy cseréjéhez kövesse az alábbi lépéseket.

1. Tartsa a kézibeszélőt.
2. Nyomja le mindkét hüvelykujját az elemfedél szélére a hangszóró közelében, és csúszassa lefelé az elemfedeleket.

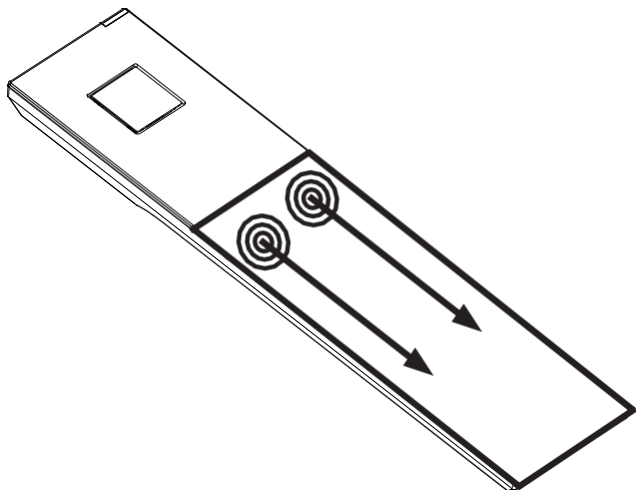

3. Emelje fel a kézibeszélő elemtartó fedelét.

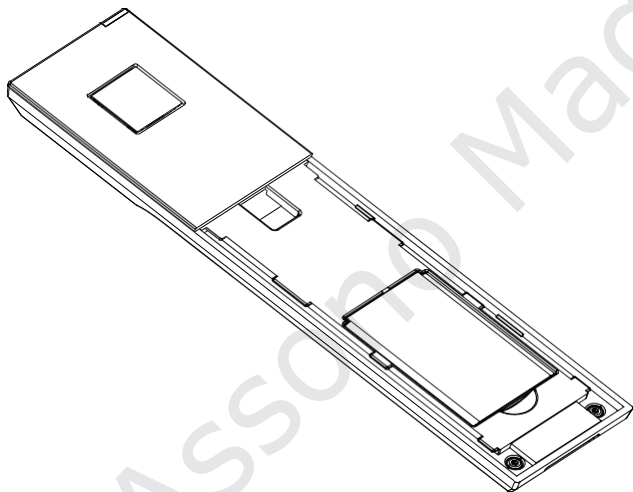

4. Ha kicseréli az akkumulátort: Helyezze hüvelykujját az akkumulátor alatti nyílásba, és emelje ki az akkumulátort a kézibeszélő akkumulátorrekeszéből.
5. Helyezze az akkumulátor tetejét a kézibeszélő akkumulátorrekeszébe úgy, hogy az akkumulátor csatlakozók egy vonalban legyenek.
6. Nyomja be az elem alját az elemtartóba.

7. Igazítsa a kézibeszélő fedelén lévő összes fület a kézibeszélő megfelelő hornyaihoz, majd csúsztassa be a kézibeszélő fedelét.

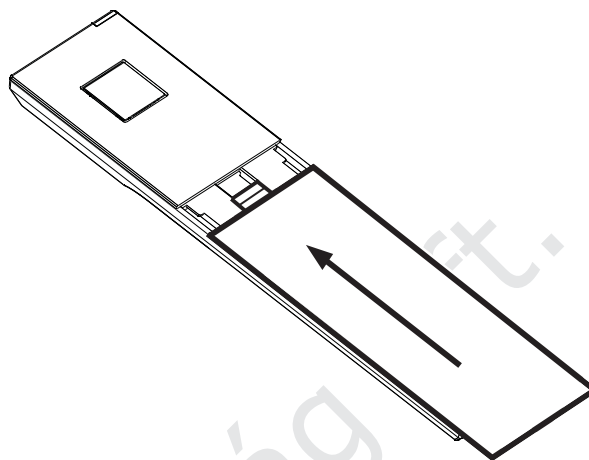

⚠ FIGYELMEZTETÉSEK

- Robbanásveszély állhat fenn, ha nem megfelelő típusú kézibeszélő akkumulátort használ. Csak a mellékelt újratölthető akkumulátort vagy csereakkumulátort (523450AR1000 modellszám) használja. Csereakkumulátor rendeléséhez hívja az 1-888-907-2007-es telefonszámot.
- A használt elemeket az utasításoknak megfelelően ártalmatlanítsa.

TELEPÍTÉSI MEGJEGYZÉSEK

⚠ FIGYELEM! Kérjük, vigyázzon az alapállvány éles széleire, amelyek sérülést okozhatnak a telepítés során.

Kerülje a telefon túl közeli :

- Kommunikációs eszközök, például televíziókészülékek, DVD-lejátszók vagy egyéb vezeték nélküli telefonok.
- Túlzott hőforrások
- Zajforrások, mint például egy ablak, amelyen kívül forgalom zajlik, motorok, mikrohullámú sütők, hűtőszekrények vagy fénycsöves világítás.
- Túlzott porforrások, például műhely vagy garázs
- Túlzott nedvesség
- Rendkívül alacsony hőmérséklet
- Mechanikus rezgés vagy ütés, például egy mosógép tetején vagy egy munkapadon.

A KÉZIBESZÉLŐ REGISZTRÁCIÓJA

Helyezze a vezeték nélküli kézibeszélőt a telefontartó bölcsőre. A kézibeszélő regisztrálása automatikusan megtörténik, amikor a vezeték nélküli kézibeszélőt először helyezi a telefonbázisra.

Amikor a regisztrációs folyamat befejeződik, 3 hangjelzés hallható megerősítésként.

Minden egyes telefonbázison legfeljebb négy vezeték nélküli kézibeszélő található. Ha már négy regisztrált kézibeszélővel rendelkezik, akkor az egyiket új kézibeszélővel helyettesítheti, ha a négy regisztrált kézibeszélő közül bármelyik leválik a bázisról. Például, ha hatótávolságon kívül van, vagy az akkumulátora eltávolításra került vagy lemerült. Az előzőleg regisztrált kézibeszélő ekkor le van törölve a telefonbázisról.

A KÉZIBESZÉLŐ LEVÁLASZTÁSA

Ha egy regisztrált vezeték nélküli kézibeszélő üresjáratban van, nyomja meg a ***331734#** billentyűt, majd nyomja meg a **HOLD** gombot. A regisztráció törlésének befejezésekor megerősítő hangjelzés hallható.

EGY KÉZIBESZÉLŐ REGISZTRÁLÁSA EGY MÁSIK TELEFONBÁZISHOZ

Bármely Next Gen vezeték nélküli 1 vonalas kézibeszélő regisztrálhat bármely Next Gen vezeték nélküli 1 vonalas telefonbázison. Ha egy regisztrált vezeték nélküli kézibeszélő üresjáratban van, helyezze azt egy másik telefonbázishoz. Ez a vezeték nélküli kézibeszélő automatikusan regisztrál az új telefonbázisra.

A KÉZIBESZÉLŐ AKKUMULÁTORÁNAK TÖLTÉSE

A vezeték nélküli kézibeszélő első használata előtt az akkumulátort teljesen fel kell tölteni. A **CHARGE** LED világít, amikor a vezeték nélküli kézibeszélő a telefonbázison töltődik. Az akkumulátor 11 óra folyamatos töltés után teljesen feltöltődik. A legjobb teljesítmény érdekében a vezeték nélküli kézibeszélőt használaton kívül a telefonalapban vagy a töltőben tartsa.

Next Gen vezeték nélküli 1 vonalas kiegészítő kézibeszélő és töltő - NG-C3411HC

TELEPÍTENI TÖLTŐ DESNTOP

AZ ALAPÁLLVÁNY FELSZERELÉSE A TÖLTŐRE

1. Igazítsa az alapállvány hornyait a töltőhöz.
2. Csúsztassa felfelé az alapállványt, hogy rögzítse azt.

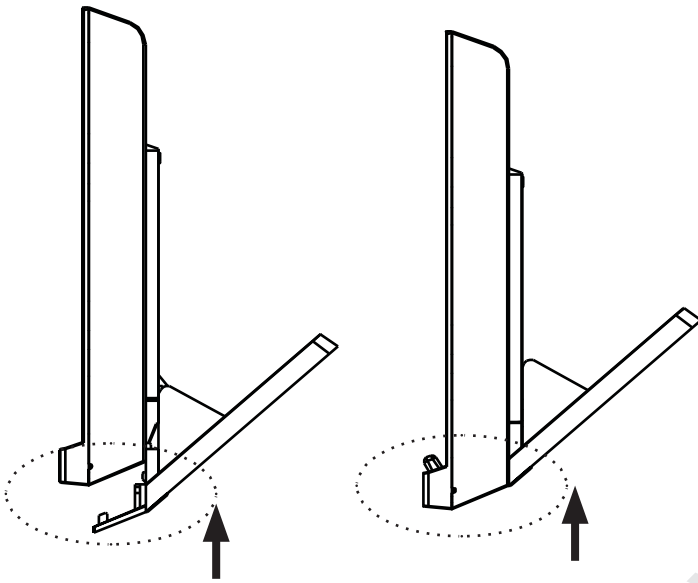



AZ ALAPÁLLVÁNY LESZERELÉSE

Egyszerűen csúsztassa le az alapállványt, és emelje le a töltőről.

TÖLTŐ TELEPÍTÉSE

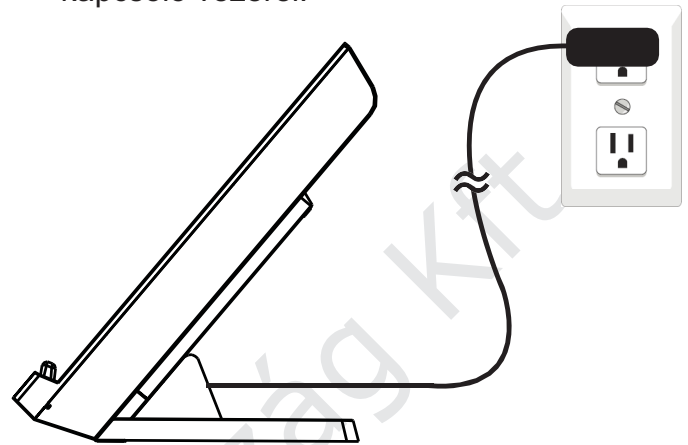
1. Szerelje be a töltőt az alábbi ábrán látható módon.
 - Győződjön meg róla, hogy a hálózati adapter biztonságosan be van dugva egy olyan konnektorba amelyet nem fali kapcsoló vezérel.



- Az akkumulátor 11 óra folyamatos töltés után teljesen feltöltődik. A legjobb teljesítmény érdekében a vezeték nélküli kézibeszélőt használaton kívül tartsa a töltőben.
2. Nyomja meg a  gombot a kézibeszélőn. Hallgassa meg a tárcsahangot, majd a letételhez nyomja meg ismét a  gombot.

⚠ FIGYELMEZTETÉSEK

Csak a mellékelt hálózati adaptert használja. A mellékelt hálózati adapter nem alkalmas más informatikai eszközökhöz való használatra. Más informatikai eszközökön helytelen használata tilos. Ha csereadaptert szeretne rendelni, hívja az 1-888-907-2007-es telefonszámot.

Állítsa be a

Analóg Next Gen vezeték nélküli 1 vonalas szállodai telefon - NG-A3411

Az alapértelmezett beállításokat csillagok (*) jelzik.

A beállítása	OPCIÓK	ÁLLÍTHATÓ
Hallgatási hangerő - kézibeszélő	1, 2, 3, 4*, 5, 6	Felhasználó
Kihangosító hangereje - kézibeszélő	1, 2, 3, 4*, 5, 6	
A kihangosító hangereje - telefonalap	1, 2, 3, 4*, 5, 6	
Csengetés hangereje - telefonalap	1, 2*, 3	
Csengetés hangereje - kézibeszélő	1, 2*	
Csengőhang - telefonalap	1. hang*, 2. hang, 3. hang	Rendszergazda csak a telefonalapon
Flash	1 (100ms), 2 (300ms), 3* (600ms)	
RF átviteli teljesítmény - telefonbázis	1 (alacsony), 2* (közepes), 3 (magas)	
Hangposta feszültségérzékelés - <ul style="list-style-type: none">• Állandó nagyfeszültségű érzékelési módszer• periodikus nagyfeszültségű impulzus és periodikus kisfeszültségű impulzus detektálási módszer• FSK érzékelési módszer• Vonalfordulás érzékelési módszer• Panasonic	0 (letiltás), 1 (engedélyezés)	
Hangposta feszültségérzékelés - <ul style="list-style-type: none">• Siemens	0 (letiltás), 2 (25 Hz), 3 (20Hz)	

CSENGŐHANG

A telefonalaphoz 3 csengőhang beállítása rendelhető. A csengőhang megváltoztatása:

1. Távolítsa el az előlapot és a fedlapot, ha azok a telefonalapon vannak. Ezután nyomja meg a süllyesztett **PROGRAM** gomb.
2. Nyomja meg a 00 gombot, majd nyomja meg az 1, 2 vagy 3 tárcsázó billentyűt a kívánt csengőhang lejátszásához. Nyomja meg a süllyesztett **PROGRAM** billentyűt. Megerősítésként 3 hangjelzés hallható.

VILLOGÁS IDŐTARTAMÁNAK BEÁLLÍTÁSA

3 villanás időtartamát lehet programozni. A vaku időtartamának módosítása:

1. Távolítsa el az előlapot és a fedlapot, ha azok a telefonlapon vannak. Ezután nyomja meg a süllyesztett **PROGRAM** gomb.
2. Nyomja meg a 05 gombot, majd nyomja meg az 1 (100ms), 2 (300ms) vagy 3 (600ms) tárcsázó gombot a kívánt villanási időtartam kiválasztásához. Megerősítésként 3 hangjelzés hallható.

RF ÁTVITELI TELJESÍTMÉNY

A telefonbázison 3 programozható RF átviteli teljesítmény opció áll rendelkezésre. Az RF átviteli teljesítmény vezérlési szintjének megváltoztatása:

1. Távolítsa el az előlapot és a fedlapot, ha azok a telefonlapon vannak. Ezután nyomja meg a süllyesztett **PROGRAM** gomb.
2. Nyomja meg a 01 gombot, majd nyomja meg az 1 (alacsony - a maximális munkatávolság 25%-ának lefedettsége), 2 (közepes - a maximális munkatávolság 50%-ának lefedettsége) vagy 3 (magas - a maximális munkatávolság 100%-ának lefedettsége) tárcsázó gombot a kívánt RF átviteli teljesítményszabályozási szint kiválasztásához. Megerősítésként 3 hangjelzés hallható.

HANGPOSTA FESZÜLTSGÉRZÉKELÉS

A telefonbázison többféle hangposta-feszültségérzékelési módszer is beprogramozható.

A hangposta feszültségérzékelés letiltása és beállítása az egyenletes magas feszültség érzékelési módszerrel:

1. Nyomja meg a süllyesztett **PROGRAM** gombot.
2. Nyomja meg a 10, majd a 0 gombot a beállítás letiltásához. Megerősítésként 3 emelkedő hangjelzést fog hallani.
3. Nyomja meg a süllyesztett **PROGRAM** gombot.
4. Nyomja meg a 10, majd az 1 gombot a beállítás engedélyezéséhez. Megerősítésként 3 emelkedő hangjelzést fog hallani.

A hangposta feszültségérzékelés letiltása és beállítása a periodikus magas feszültségimpulzus és a periodikus alacsony feszültségimpulzus érzékelési módszerrel:

1. Nyomja meg a süllyesztett **PROGRAM** gombot.
2. Nyomja meg a 11, majd a 0 gombot a beállítás letiltásához. Megerősítésként 3 emelkedő hangjelzést fog hallani.
3. Nyomja meg a süllyesztett **PROGRAM** gombot.
4. Nyomja meg a 11, majd az 1 gombot a beállítás engedélyezéséhez. Megerősítésként 3 emelkedő hangjelzést fog hallani.

A hangposta feszültségérzékelés beállítása az FSK érzékelési módszerrel:

1. Nyomja meg a süllyesztett **PROGRAM** gombot.
2. Nyomja meg a 12, majd a 0 gombot a beállítás letiltásához. Megerősítésként 3 emelkedő hangjelzést fog hallani.
3. Nyomja meg a süllyesztett **PROGRAM** gombot.
4. Nyomja meg a 12, majd az 1 gombot a beállítás engedélyezéséhez. Megerősítésként 3 emelkedő

hangjelzést fog hallani.

A hangposta feszültségérzékelés letiltása és beállítása a vonalfordulás érzékelési módszerrel:

1. Nyomja meg a süllyesztett **PROGRAM** gombot.
2. Nyomja meg a 14, majd a 0 gombot a beállítás letiltásához. Megerősítésként 3 emelkedő hangjelzést fog hallani.
3. Nyomja meg a süllyesztett **PROGRAM** gombot.
4. Nyomja meg a 14, majd az 1 gombot a beállítás engedélyezéséhez. Megerősítésként 3 emelkedő hangjelzést fog hallani.

A hangposta feszültségérzékelés letiltása és beállítása a Siemens érzékelési módszerrel:

1. Nyomja meg a süllyesztett **PROGRAM** gombot.
2. Nyomja meg a 15, majd a 0 gombot a beállítás letiltásához. Megerősítésként 3 emelkedő hangjelzést fog hallani.
3. Nyomja meg a süllyesztett **PROGRAM** gombot.
4. Nyomja meg a 15, majd a beállítás engedélyezéséhez nyomja meg a 2 (25Hz) vagy a 3 (20Hz) gombot. Megerősítésként 3 emelkedő hangjelzést fog hallani.
5. Küldjön hangpostát a Siemens PABX-ről, és várjon körülbelül 15 másodpercet. Körülbelül 15 másodperc elteltével,
 - ha a **MESSAGE WAITING LED** világít, akkor sikeresen engedélyezte a beállítást;
 - ha a **MESSAGE WAITING (ÜZENET VÁRAKOZÁS) LED-je** nem világít, akkor a beállítás engedélyezése nem sikerült. Ismétlje meg a 3-5. lépést a másik beállítás - - 2 vagy 3 - kipróbálásához.
6. Nyomja meg a 15, majd az 1 gombot a beállítás engedélyezéséhez. Megerősítésként 3 emelkedő hangjelzést fog hallani.

A hangposta feszültségérzékelés letiltása és beállítása a Panasonic érzékelési módszerrel:

1. Nyomja meg a süllyesztett **PROGRAM** gombot.
2. Nyomja meg a 16, majd a 0 gombot a beállítás letiltásához. Megerősítésként 3 emelkedő hangjelzést fog hallani.
3. Nyomja meg a süllyesztett **PROGRAM** gombot.
4. Nyomja meg a 16, majd az 1 gombot a beállítás engedélyezéséhez. Megerősítésként 3 emelkedő hangjelzést fog hallani.

GYORSTÁRCSÁZÁS

A telefonbázishoz legfeljebb 10 programozható vendégszolgálati (gyorshívó) billentyű tartozik. Programozza ezeket a billentyűket telefonszámok automatikus tárcsázására vagy a telefonrendszer funkcióinak aktiválására.

Gyorstárcsázó billentyű programozása a telefonalapon:

1. Távolítsa el az előlapot és a fedlapot, ha azok a telefonalapon vannak. Ezután nyomja meg a süllyesztett **PROGRAM** gomb.
2. Nyomja meg a kívánt gyorshívó billentyűt, amelyen a telefonszámot tárolni .
3. Adja meg a telefonszámot (legfeljebb 30 számjegy).
 - Ha szünetet szeretne beiktatni a tárolt számba, nyomja meg a süllyesztett **PAUSE** billentyűt.
4. A telefon 30 számjegy beírása után automatikusan tárolja a számot. Ha a szám kevesebb, mint 30

számjegyből áll, nyomja meg újra a süllyesztett **PROGRAM** billentyűt. Megerősítésként 3 hangjelzés hallható.

A programozott gyorsívó billentyű törlése a telefonalon:

1. Távolítsa el az előlapot és a fedlapot, ha azok a telefonalon vannak. Ezután nyomja meg a süllyesztett **PROGRAM** gombot.
2. Nyomja meg a gyorsívó billentyűt, ahol a telefonszámot törölni kívánja. Nyomja meg a süllyesztett **PROGRAM** billentyűt újra. Megerősítésként 3 hangjelzés hallható.

A vezeték nélküli kézibeszélőhöz 3 programozható billentyű tartozik. Programozza ezeket a billentyűket telefonszámok automatikus tárcsázására vagy a telefonrendszer funkcióinak aktiválására.

A vezeték nélküli kézibeszélő **MESSAGES** billentyűjének programozása:

1. Távolítsa el az előlapot és a fedőlapot, ha azok a telefonalon vannak. Ezután nyomja meg a süllyesztett **PROGRAM** gombot.
2. 61-es sajtó.
3. Adja meg a telefonszámot (legfeljebb 30 számjegy).
 - Ha szünetet szeretne beiktatni a tárolt számba, nyomja meg a süllyesztett **PAUSE** billentyűt.
4. A telefon 30 számjegy beírása után automatikusan tárolja a számot. Ha a szám kevesebb, mint 30 számjegyből áll, nyomja meg újra a süllyesztett **PROGRAM** billentyűt. Megerősítésként 3 hangjelzés hallható.

A vezeték nélküli kézibeszélőn lévő programozott **ÜZENET** gomb törlése:

1. Távolítsa el az előlapot és a fedőlapot, ha azok a telefonalon vannak. Ezután nyomja meg a süllyesztett **PROGRAM** gomb.
2. Nyomja meg a 61, majd nyomja meg ismét a süllyesztett **PROGRAM** billentyűt. Megerősítésként 3 hangjelzés hallható.

Gyorsívó billentyű programozása a vezeték nélküli kézibeszélőn:

1. Távolítsa el az előlapot és a fedőlapot, ha azok a telefonalon vannak. Ezután nyomja meg a süllyesztett **PROGRAM** gomb.
2. Nyomja meg a 62, 63 vagy 64 gombot a kívánt gyorsívó billentyűnél, ahol a telefonszámot tárolni kívánja (a 62 a **MESSAGE** billentyű alatti gyorsívó billentyűt, a 63 a **HOLD** billentyű alatti gyorsívó billentyűt, a 64 pedig a **MUTE** billentyű alatti gyorsívó billentyűt jelöli).
3. Adja meg a telefonszámot (legfeljebb 30 számjegy).
 - Ha szünetet szeretne beiktatni a tárolt számba, nyomja meg a süllyesztett **PAUSE** billentyűt.
4. A telefon 30 számjegy beírása után automatikusan tárolja a számot. Ha a szám kevesebb, mint 30 számjegyből áll, nyomja meg újra a süllyesztett **PROGRAM** billentyűt. Megerősítésként 3 hangjelzés hallható.

A programozott gyorsívó billentyű törlése:

1. Távolítsa el az előlapot és a fedlapot, ha azok a telefonalon vannak. Ezután nyomja meg a süllyesztett **PROGRAM** gomb.
2. Nyomja meg a 62, 63 vagy 64 gombot a kívánt gyorsívó billentyűnél, ahol a telefonszámot törölni kívánja (a 62 a **MESSAGE** billentyű alatti gyorsívó billentyűt, a 63 a **HOLD** billentyű alatti gyorsívó billentyűt és a 64 a **MUTE** billentyű alatti gyorsívó billentyűt jelöli).
3. Nyomja meg ismét a süllyesztett **PROGRAM** gombot. Megerősítésként 3 hangjelzés hallható.

Művelet

Analóg Next Gen vezeték nélküli 1 vonalas szállodai telefon - NG-A3411

Next Gen vezeték nélküli 1 vonalas kiegészítő kézibeszélő és töltő - NG-C3411HC



A vezeték nélküli kézibeszélő és a telefon bázisának használata



A vezeték nélküli kézibeszélő és a telefonbázis kihangosító egyidejűleg nem használható egy hívás során.

Hívás fogadása

Bejövő hívás esetén a telefon és a vezeték nélküli kézibeszélő csörög, és a telefonlapon villog az üzenetváró LED.

Hívás fogadása a vezeték nélküli kézibeszélővel, ha az nincs a telefonlapon vagy a töltőn.

A vezeték nélküli kézibeszélőn nyomja meg a  vagy a  gombot.

- A  gomb használat közben világít. A  gomb világít, amikor kihangosító üzemmódban van.

Hívásfogadás a vezeték nélküli kézibeszélővel, miközben az a telefonlapon vagy a töltőn van elhelyezve.

Emelje le a vezeték nélküli kézibeszélőt a telefonlapról vagy a töltőről.

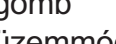
- A  gomb használat közben világít. A  gomb világít, amikor kihangosító üzemmódban van.

Hívásfogadás a telefonbázissal

A telefonközponton nyomja meg a  gombot.

- A  gomb használat közben világít.

Hívás kezdeményezése

Hívás kezdeményezése a vezeték nélküli kézibeszélővel

Emelje fel a vezeték nélküli kézibeszélőt. Hallgassa meg a tárcsahangot

majd tárcsázza a kívánt számot, vagy a programozott szám tárcsázásához nyomja meg a vezeték nélküli kézibeszélőn lévő gyorshívó billentyűt.

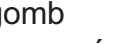
- A  gomb használat közben világít. A  gomb világít, amikor kihangosító üzemmódban van.

Hívás kezdeményezése a telefonbázissal

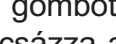
A telefonközponton nyomja meg a  gombot. Hallgassa meg a tárcsahangot, majd tárcsázza a kívánt számot, vagy a programozott szám tárcsázásához nyomja meg a telefonbázis gyorshívó billentyűjét.

- A  gomb használat közben világít.

Hívás váltása

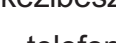

Hívásváltás a vezeték nélküli kézibeszélő és a bázis kihangosító között

A vezeték nélküli kézibeszélőről a telefonbázison lévő kihangosítóra történő átkapcsoláshoz nyomja meg a  gombot a telefonbázison.

Ha a telefonbázison lévő kihangosítóról a nem a telefonbázison/töltőbölcsőn lévő vezeték nélküli kézibeszélőre szeretne átkapcsolni egy hívást, nyomja meg a  vagy a  gombot a vezeték nélküli kézibeszélőn.

Ha a telefonbázison lévő kihangosítóról a telefonbázison/töltő bölcsőben lévő vezeték nélküli kézibeszélőre szeretne átkapcsolni, emelje le a vezeték nélküli kézibeszélőt a telefonbázison/töltő bölcsőből.

Hívásváltás a vezeték nélküli kézibeszélők között

A vezeték nélküli kézibeszélőről a másik/egy másik vezeték nélküli kézibeszélőre történő átkapcsoláshoz, amely nincs a telefonbázison/töltő bölcsőben, nyomja meg a  vagy a  gombot a másik/egy másik vezeték nélküli kézibeszélőn.

Ha a vezeték nélküli kézibeszélőről az éppen a telefonbázis/töltő bölcsőjén lévő másik/egy másik vezeték nélküli kézibeszélőre szeretne átkapcsolni, emelje le a másik/egy másik vezeték nélküli kézibeszélőt a telefonbázisról/töltőről.

Hívás befejezése



Hívás befejezése vezeték nélküli kézibeszélő használatára esetén

Nyomja meg a  gombot a vezeték nélküli kézibeszélőn, vagy helyezze azt a telefontartóba vagy a töltőbe. A hívás akkor ér véget, amikor minden kézibeszélő leteszi a kagylót.



Hívás befejezése a telefonbázist használva

Sajtó 

Kihangosító speakerphone



Hívás közben nyomja meg a vezeték nélküli kézibeszélőn  gombot a kihangosító és a kézibeszélő fülhallgató üzemmód közötti váltáshoz.  gomb világít, amikor kihangosító üzemmódban van.

Hívásvárakoztatás



1. Ha hívás közben várakozó hívásjelzést hall, nyomja meg a vezeték nélküli kézibeszélőn  gombot az aktuális hívás várakoztatásához és az új bejövő hívás fogadásához.
2. A hívások közötti váltáshoz bármikor nyomja meg a  gombot.

Kötet

A vezeték nélküli kézibeszélő és a telefon bázis hangerejének beállítása





- Amikor a vezeték nélküli kézibeszélő üresjáratban van, nyomja meg a  és a  gombot a csengőhangerő beállításához.
- Ha a telefonbázis üresjáratban van, nyomja meg a VOL+ gombot. és VOL- a csengetés hangerejének beállításához.

Állítsa be a vezeték nélküli kézibeszélő és a telefon bázisának hallgatási hangerejét.



- A vezeték nélküli kézibeszélőn folytatott hívás közben nyomja meg a  és a  gombot a hallgatási hangerő beállításához. A következő híváskor visszaáll az alapértelmezett hallgatási hangerő.
- Hívás közben a telefonbázison a VOL+ és VOL- gombokkal állíthatja a hallgatási hangerőt. A következő hívásnál visszaáll az alapértelmezett hallgatási hangerő.

Mute

A mikrofon elnémítása

1. Hívás közben nyomja meg a MUTE  gombot.
 - A MUTE  billentyű a kézibeszélőn / telefonbázison világít, ha a némítás funkció be van kapcsolva. Ön hallja a másik félt, de ő nem hallja Önt.
2. A beszélgetés folytatásához nyomja meg ismét a MUTE  gombot.
 - A  kulcsra lévő lámpa kialszik.

Gyorstárcsázás

A vezeték nélküli kézibeszélőn nyomja meg a  vagy a  gombot. Hallgassa meg a tárcsahangot, majd nyomjon meg egy gyorsívó billentyűt (például CONCIERGE vagy FRONT DESK) a beprogramozott szám tárcsázásához.

A telefonközponton nyomja meg a  gombot. Hallgassa meg a tárcsahangot, majd a programozott szám tárcsázásához nyomja meg a telefonbázis gyorsívó billentyűjét.

- A  gomb használat közben világít.

A telefon bázisán lévő gyorsívó gombok száma több, mint a vezeték nélküli kézibeszélőn lévő gyorsívó gomboké. Például az EMERGENCY csak a telefonálon érhető el.

Telefonos bázis: 8 dedikált gyorsívó billentyű, 2 további gyorsívó billentyűvel (MESSAGE, EMERGENCY), amelyek gyorsívó billentyűként programozhatók.

Kihangosító: 3 dedikált gyorsívó billentyű, egy további gyorsívó billentyűvel (), amely gyorsívó billentyűként programozható.

Üzenet várakozás kijelző

Ha hangüzenet érkezik, a telefonálon villog az üzenetváró LED.

Üzenetek lejátszása

Üzenetek lejátszásához nyomja meg a MESSAGE  gombot üresjáratban.

Hold

Hívás tartásba helyezése:

- A telefonbázison folytatott hívás közben nyomja meg a HOLD billentyűt.
- Hívás közben a kézibeszélőn nyomja meg a **||** billentyűt.

A hívás levétele a várakozásból:

- Ha a hívást a telefonbázis tartja: Nyomja meg a HOLD vagy a **▶▶** gombot a telefonbázison.
- Ha a hívást egy kézibeszélő tartja: Nyomja meg a **||**, **▶** vagy **▶▶** gombot ugyanazon a kézibeszélőn.

ASSONO Magyarország Kft.

Függelék

Hibaelhárítás

Ha nehézségei vannak a telefonokkal, kérjük, próbálja ki az alábbi javaslatokat. Az ügyfélszolgálatot a www.vtechhotelphones.com weboldalon vagy az 1-888-907-2007-es telefonszámon érheti el.

Vezeték nélküli telefonhoz

Kérdés	Javaslatok
1. A telefon egyáltalán nem működik.	<ul style="list-style-type: none">• Győződjön meg róla, hogy a hálózati adapter biztonságosan be van dugva egy olyan konnektorba, amelyet nem fali kapcsoló vezérel.• Győződjön meg róla, hogy a telefonvezeték kábele szilárdan be van dugva a hálózati adapterbe és a telefon fali csatlakozójába.• Győződjön meg róla, hogy az akkumulátor megfelelően van-e beszerelve és feltöltve. Az optimális napi teljesítmény érdekében használat után tegye vissza a vezeték nélküli kézibeszélőt a telefonbázisba vagy a töltőbe.• Húzza ki az elektromos hálózatot a telefonbázisból. Várjon körülbelül 15 másodpercet, majd vissza. Hagyjon legfeljebb egy a vezeték nélküli kézibeszélő és a telefonbázis szinkronizálódására.• A vezeték nélküli kézibeszélő akkumulátorát legfeljebb 11 órán keresztül töltheti.• Ha az akkumulátor teljesen lemerült, használat előtt legalább 30 percig töltsse fel a vezeték nélküli kézibeszélőt.• Vegye ki az akkumulátort, majd szerelje be újra. Ha ez még mindig nem működik, lehet, hogy új akkumulátort kell vásárolni.• Húzza ki a telefonlapot a telefon fali csatlakozójából, és csatlakoztasson egy működő telefont. Ha a másik telefon nem működik, a probléma valószínűleg a vezetékekben vagy a telefonszolgáltatásban van. Vegye fel a kapcsolatot a telefonszolgáltatóval (díjköteles lehet).

2. Nincs tárcsahang.

- Próbálja ki a fenti javaslatokat.
- Tárcsázás előtt győződjön meg arról, hogy van-e tárcsahang. Normális, ha a vezeték nélküli kézibeszélőnek egy-két másodpercig tart a telefonbázissal való szinkronizálás, mielőtt tárcsahangot adna. Várjon még egy másodpercet a tárcsázás előtt.
- Távolítson el minden háttérzajt. Tárcsázás előtt némítsa el a telefont, ha lehetséges, vagy tárcsázzon a készülék egy másik, kevésbé háttérzajos helyiségből.
- Ha a szálloda többi telefonjánál is ugyanez a probléma jelentkezik, akkor a probléma a kábelezésben vagy a telefonszolgáltatásban van. Vegye fel a kapcsolatot a telefonszolgáltatóval (díjköteles lehet).

3. Nem tudok hívást indítani.

- Próbálja ki a fenti javaslatokat.
- Tárcsázás előtt győződjön meg arról, hogy van-e tárcsahang.
- Távolítson el minden háttérzajt. Tárcsázás előtt némítsa el a telefont, ha lehetséges, vagy tárcsázzon a készülék egy másik, kevésbé háttérzajos helyiségből.
- Ha a szálloda többi telefonjánál is ugyanez a probléma jelentkezik, akkor a probléma a kábelezésben vagy a telefonszolgáltatásban van. Vegye fel a kapcsolatot a telefonszolgáltatóval (díjköteles lehet).

4. A LOW BATTERY (Alacsony töltöttségű akkumulátor) LED világít a vezeték nélküli kézibeszélőn.

- Helyezze a vezeték nélküli kézibeszélőt a telefontartó bázisba vagy a töltőbe a feltöltéshez.
- Vegye ki az akkumulátort, majd helyezze be újra, és használja, amíg teljesen le nem merül. Ezután töltsen fel a vezeték nélküli kézibeszélőt a telefonbázisban vagy a töltőben legfeljebb 11 órán keresztül.
- Ha a fenti intézkedések nem orvosolják a problémát, cserélje ki az akkumulátort.

Kérdés	Javaslatok
<p>5. Az akkumulátor nem töltődik fel a vezeték nélküli kézibeszélőben, vagy az akkumulátor nem fogadja el a töltést.</p>	<ul style="list-style-type: none">• Győződjön meg róla, hogy a vezeték nélküli kézibeszélő megfelelően van-e elhelyezve a telefonalapban vagy a töltőben. A CHARGE LED-nek világítania kell.• Vegye ki az akkumulátort, majd szerelje be újra. Töltse fel legfeljebb 11 órán keresztül.• Ha a vezeték nélküli kézibeszélő a telefonalapba vagy a töltőbe van helyezve, de a CHARGE LED nem világít, lásd a A CHARGE LED nem világít alább.• Ha az akkumulátor teljesen lemerült, használat előtt legalább 30 percig töltse fel a vezeték nélküli kézibeszélőt.• Ha a fenti intézkedések nem orvosolják a problémát, cserélje ki az akkumulátort.
<p>6. A CHARGE LED világít.</p>	<ul style="list-style-type: none">• Minden hónapban tisztítsa meg a töltőérintkezőket a vezeték nélküli kézibeszélőn, a telefontartó bázison és a töltőn egy ceruzaradírral vagy egy száraz, nem koptató anyaggal.• Győződjön meg róla, hogy a hálózati adapter és a telefonvezeték kábele megfelelően és biztonságosan van-e csatlakoztatva.• Húzza ki a hálózati adaptert. Várjon 15 másodpercet, mielőtt . Hagyjon legfeljebb egy percet, amíg a vezeték nélküli kézibeszélő és a telefonalap újraindul.

7. Bejövő hívás esetén a telefon nem csörög.

- Győződjön meg róla, hogy a telefonkábel és a hálózati adapter megfelelően be van-e dugva.
- A vezeték nélküli kézibeszélő túl messze lehet a telefonbázistól. Vigye közelebb a telefonalapához.
- Állítsa be az RF átviteli teljesítmény beállítását. Lehet, hogy a tartományon kívül van.
- Ha a szálloda többi telefonjánál is ugyanez a probléma jelentkezik, akkor a probléma a kábelezésben vagy a telefonszolgáltatásban van. Vegye fel a kapcsolatot a telefonszolgáltatóval (díjköteles lehet).
- Más elektronikus termékek, például a HAM-rádiók és más DECT-telefonok interferenciát okozhatnak a vezeték nélküli telefonnal. Próbálja meg a telefont az ilyen típusú elektronikus eszközöktől a lehető legtávolabb telepíteni.
- Teszteljen egy működő telefont a telefon fali csatlakozójánál. Ha a másik telefonnál is ugyanez a probléma, akkor a probléma a telefon fali csatlakozójában van. Vegye fel a kapcsolatot a telefonszolgáltatóval (díjköteles lehet).
- Lehet, hogy a telefonkábel hibás. Szereljen be egy új telefonkábelt.
- Vegye ki az akkumulátort, majd szerelje be újra. Ezután helyezze a vezeték nélküli kézibeszélőt a telefonalapba. Várja meg, amíg a kézibeszélő szinkronizálódik a telefonbázissal. Hagyjon legfeljebb egy percet.

8. A vezeték nélküli kézibeszélő csipog, és nem működik rendesen.

- Győződjön meg róla, hogy a tápkábel biztonságosan be van dugva a telefonalapba. Csatlakoztassa a telefontalpat egy másik működő, nem fali kapcsolóval vezérelt elektromos konnektorhoz.
- Vigye közelebb a vezeték nélküli kézibeszélőt a telefonbázishoz, vagy állítsa át az RF átviteli teljesítmény beállítását. Előfordulhat, hogy a hatótávolságon kívül van.
- Állítsa vissza a telefonbázist a bázis elektromos hálózatának kihúzásával. Várjon 15 másodpercet, majd csatlakoztassa újra. Hagyjon legfeljebb egy percet a vezeték nélküli kézibeszélő és a telefonbázis szinkronizálására.
- Más elektronikus termékek, például a HAM-rádiók és más DECT-telefonok interferenciát okozhatnak a vezeték nélküli telefontal. Próbálja meg a telefont az ilyen típusú elektronikus eszközöktől a lehető legtávolabb telepíteni.

9. Telefonbeszélgetés közben interferencia lép fel, vagy a hívás elhalkul, amikor a vezeték nélküli kézibeszélőt használom.

- Vigye közelebb a kézibeszélőt a telefonbázishoz, vagy módosítsa az RF átviteli teljesítmény beállítását. Előfordulhat, hogy a hatótávolságon kívül van.
- Ha a telephelyen nagysebességű internet-hozzáférés (HSIA) érhető el telefonvonalon keresztül, előfordulhat, hogy DSL-szűrőt (DSL - digitális előfizetői vonal) kell telepítenie a telefonvezeték kábele és a telefon fali csatlakozója közé. A szűrő megakadályozza a DSL-interferencia okozta zaj- és hívásazonosítási problémákat. A DSL-szűrőkkel kapcsolatos további információkért forduljon DSL-szolgáltatójához.
- A telefonbázissal azonos áramkörbe csatlakoztatott készülékek vagy más vezeték nélküli telefonok interferenciát okozhatnak. Próbálja meg áthelyezni a készüléket vagy a telefonbázist egy másik konnektorba.
- Más elektronikus termékek, például a HAM-rádiók és más DECT-telefonok interferenciát okozhatnak a vezeték nélküli telefontal. Próbálja meg a telefont az ilyen típusú elektronikus eszközöktől a lehető legtávolabb telepíteni.

Kérdés	Javaslatok
<p>9. Telefonbeszélgetés közben interferencia lép fel, vagy a hívás elhalkul, amikor a vezeték nélküli kézibeszélőt használom. (Folytatás)</p>	<ul style="list-style-type: none"> • Ha a telefon modemmel vagy túlfeszültségvédővel együtt van csatlakoztatva, csatlakoztassa a telefont (vagy modemet/ túlfeszültségvédőt) egy másik helyre. Ha ez nem oldja meg a problémát, helyezze a telefont vagy a modemet egymástól távolabbra, vagy használjon más túlfeszültség-védőt. • A telefonbázis elhelyezése befolyásolhatja a vezeték nélküli telefon teljesítményét. A jobb vétel érdekében a telefonbázist a helyiségben központi helyen, a falak és egyéb akadályoktól távol helyezze el. • Húzza ki a telefonlapot a telefon fali csatlakozójából, és csatlakoztasson egy vezetékes telefont. Ha a hívások még mindig nem tiszták, a probléma valószínűleg a kábelezésben vagy a telefonszolgáltatásban van. Vegye fel a kapcsolatot a telefonszolgáltatóval (díjköteles lehet). • Ha a szálloda többi telefonjánál is ugyanez a probléma jelentkezik, akkor a probléma a kábelezésben vagy a telefonszolgáltatásban van. Vegye fel a kapcsolatot a telefonszolgáltatóval (díjköteles lehet).
<p>10. Telefonálás közben más hívásokat hallok.</p>	<ul style="list-style-type: none"> • Húzza ki a telefonlapot a telefon fali csatlakozójából. Csatlakoztasson egy másik telefont. Ha továbbra is más hívásokat hall, a probléma valószínűleg a vezetékekben vagy a telefonszolgáltatásban van. Vegye fel a kapcsolatot a telefonszolgáltatóval (díjköteles lehet).
<p>11. Zajt hallok a vezeték nélküli kézibeszélőn, és a billentyűk nem működnek.</p>	<ul style="list-style-type: none"> • Győződjön meg róla, hogy a telefonkábel biztonságosan be van-e dugva.

12. Visszaállítási utasítások gyakori problémákra.

- Ha a telefon nem reagál rendesen, helyezze a vezeték nélküli kézibeszélőt a telefonlapba. Ha ez nem oldja meg a problémát, próbálja meg a következőket (a felsorolt sorrendben):
 - a. Kapcsolja ki a telefonbázis áramellátását.
 - b. Húzza ki az akkumulátort a vezeték nélküli kézibeszélőből.
 - c. Várjon néhány percet, mielőtt bekapcsolja a telefonbázis áramellátását.
 - d. Helyezze be ismét az akkumulátort, majd helyezze a vezeték nélküli kézibeszélőt a telefonlapba.
 - e. Várja meg, amíg a vezeték nélküli kézibeszélő szinkronizálódik a telefonbázissal. Erre legfeljebb egy percet várjon.

Assono Magyarország

VTech Hospitality korlátozott jótállási program

A VTech Communications, Inc., a VTech Hospitality termék ("Termék") gyártója garantálja az érvényes vásárlási bizonylat birtokosának ("végfelhasználó" vagy "Ön"), hogy a Termék és a VTech által a Termék csomagolásában biztosított valamennyi tartozék az alábbi feltételek szerint, rendeltetésszerű telepítés és használat esetén, valamint a Termék használati utasításának megfelelően mentes az anyag- és gyártási hibáktól. A korlátozott jótállás a Termék végfelhasználójára terjed ki, és csak akkor érvényes, ha a Termék az Amerikai Egyesült Államokban és/vagy Kanadában működő forgalmazón keresztül került megvásárlásra. A Termékre vonatkozó korlátozott jótállási időszak a következők alapján kerül meghatározásra:

5 év - analóg modellek

- Minden klasszikus modell - vezetékes és vezeték nélküli
- Minden kortárs modell - vezetékes és vezeték nélküli
- Minden TrimStyle modell
- Minden Next Gen modell - vezetékes és vezeték nélküli

2 év - SIP nem kijelzős modellek

- Minden klasszikus modell - vezetékes és vezeték nélküli
- Minden kortárs modell - vezetékes és vezeték nélküli
- Minden TrimStyle modell
- Minden Next Gen modell - vezetékes és vezeték nélküli

A korlátozott jótállási időszak alatt a VTech meghatalmazott szervizképviselője a VTech választása szerint díjmentesen megjavítja vagy kicseréli azt a Terméket, amely nem mentes az anyag- és gyártási hibáktól. Ha a VTech hivatalos szervizképviselője javítja a Terméket, új vagy felújított cserealkatrészek használhatók. Ha a Termék cseréjére kerül sor, a Termék egy új vagy felújított, azonos vagy hasonló kialakítású Termékkel cserélhető ki. A Termék javítása vagy cseréje a VTech választása szerint a kizárólagos jogorvoslat.

A Termékre vonatkozó korlátozott jótállási időszak azon a napon kezdődik, amikor a végfelhasználó birtokba veszi a . Ez a korlátozott jótállás a javított vagy csere Termékekre is vonatkozik, a következő időtartamig: (a) a javított vagy csere Termék Önhöz történő szállításától számított 90 nap; vagy (b) a fent leírtak szerint az eredeti korlátozott jótállásból hátralévő idő; attól függően, hogy melyik a hosszabb.

Ez a korlátozott garancia nem vonatkozik:

1. Termék vagy alkatrészek, amelyeket helytelen használat, baleset, szállítás vagy más fizikai sérülés, nem megfelelő telepítés, rendellenes működés vagy kezelés, elhanyagolás, elárasztás, tűz, víz vagy más folyadék behatolása ért; vagy
2. A VTech hivatalos szervizképviselőjén kívül más által végzett javítás, módosítás vagy átalakítás miatt megsérült termék; vagy
3. Termék, amennyiben a tapasztalt probléma a jelkörülmények, a hálózat megbízhatósága vagy a kábel- vagy antennarendszerek miatt merül fel; vagy
4. Termék, amennyiben a problémát a nem VTech tartozékokkal való használat okozza; vagy
5. A termék, amelynek garancia/minőségi matricája, a termék sorozatszám táblája vagy elektronikus sorozatszám táblája

a számokat eltávolították, megváltoztatták vagy olvashatatlanná tették; vagy

6. Érvényes vásárlási igazolás nélkül visszaküldött termék; vagy
7. A végfelhasználónál felmerülő díjak vagy költségek, valamint az elvesztés vagy sérülés kockázata a Termék eltávolítása és szállítása, vagy a telepítés vagy beállítás, az ügyfélvezérlők beállítása, valamint az egységen kívüli rendszerek telepítése vagy javítása során.
8. Zsinórok vagy tekercszsinórok, műanyag borítások, csatlakozók, hálózati adapterek és elemek, ha a Termék ezek nélkül kerül visszaküldésre. A VTech a végfelhasználónak a hiányzó tételekért az akkori árakon számítja fel a díjat.
9. NiCd, NiMH vagy Li-ion kézibeszélő akkumulátorok, illetve hálózati adapterek, amelyekre minden körülmények között csak egy (1) év garancia vonatkozik.

Az alkalmazandó jogszabályok által előírt esetek kivételével Ön vállalja a szállítás és a szállítás során bekövetkező veszteség vagy sérülés kockázatát, és felelős a Termék(ek) szolgáltatási helyszínre történő szállításával kapcsolatban felmerülő szállítási vagy kezelési költségekért. A VTech meghatalmazott szervizképviselője a jelen korlátozott garancia keretében kijavított vagy kicserélt terméket visszaküldi Önnek, a szállítási, szállítási és kezelési költségeket előre kifizetve. A VTech nem vállalja a termék szállítás közbeni sérülésének vagy elvesztésének kockázatát.

Ha a termék meghibásodására nem vonatkozik ez a korlátozott jótállás, vagy a vásárlás igazolása nem felel meg a korlátozott jótállás feltételeinek, a VTech értesíti Önt, és kéri, hogy engedélyezze a javítás költségeit és a visszaküldés költségeit a korlátozott jótállás által nem fedezett termékek javítására. A jelen korlátozott jótállás hatálya alá nem tartozó Termékek javításának javítási és visszaküldési költségeit Önnek kell állnia.

Egyéb korlátozások

Ez a garancia az Ön és a VTech közötti teljes és kizárólagos megállapodást jelenti. Ez minden más, a termékkel kapcsolatos írásbeli vagy szóbeli közlést felülír. A VTech nem vállal semmilyen más garanciát erre a Termékre, legyen az kifejezett vagy hallgatólagos, szóbeli vagy írásbeli, vagy törvényes. A jótállás kizárólag a VTech összes felelősségét írja le a Termékkel kapcsolatban. Senki sem jogosult a jelen garancia módosítására, és Ön ne hagyatkozzon semmilyen ilyen módosításra.

A VTech felelőssége a végfelhasználóval szemben nem haladhatja meg a termék vételárát. A VTech semmilyen körülmények között nem vállal felelősséget a Termék használatából eredő közvetett, különleges, véletlen, járulékos, következményes vagy hasonló károkért (beleértve, de nem kizárólagosan az elmaradt nyereséget vagy bevételt, a termék vagy más kapcsolódó berendezések használatának ellehetetlenülését, a helyettesítő berendezések költségeit és harmadik felek követeléseit). Egyes államok/területek nem teszik lehetővé a véletlen vagy következményes károk kizárását vagy korlátozását, így a fenti korlátozás vagy kizárás nem feltétlenül vonatkozik Önre.

Ez a garancia meghatározott törvényes jogokat biztosít Önnek, és egyéb jogai is vannak, amelyek államonként vagy eltérőek.

Működési tartomány

A vezeték nélküli telefon a Szövetségi Kommunikációs Bizottság (FCC) által megengedett maximális teljesítményen működik. Ennek ellenére a vezeték nélküli kézibeszélő és a telefonbázis csak bizonyos távolságon keresztül képes kommunikálni - ami a telefonbázis és a vezeték nélküli kézibeszélő helyétől, az időjárástól és a szálloda elrendezésétől függően változhat.

Ha a vezeték nélküli kézibeszélő hívás közben hatótávolságon kívül van, a vezeték nélküli kézibeszélő gyorsan háromszor csipog.

Ha hívás érkezik, miközben a kézibeszélő hatótávolságon kívül van, előfordulhat, hogy nem csörög, vagy ha csörög is, a hívás nem kapcsolódik megfelelően, amikor felveszi a hívást. A hívás fogadásához lépjen közelebb a telefonalaphoz.

Ha a kézibeszélő telefonbeszélgetés közben kimozdul a hatótávolságon kívülre, akkor interferencia léphet fel.

A vétel javítása érdekében menjen közelebb a telefonbázishoz.

A vezeték nélküli telefonokról

Adatvédelem: Ugyanazok a funkciók, amelyek a vezeték nélküli telefont kényelmessé teszik, bizonyos korlátokat is jelentenek. A telefonbeszélgetések a telefonbázis és a vezeték nélküli kézibeszélő között rádióhullámok útján kerülnek továbbításra, így fennáll annak a lehetősége, hogy a vezeték nélküli telefonbeszélgetéseket a vezeték nélküli kézibeszélő hatósugarában lévő rádióvevő berendezések lehallgathatják. Emiatt nem szabad úgy gondolnia, hogy a vezeték nélküli telefonbeszélgetések ugyanolyan magánjellegűek, mint a vezetékes telefonokon folytatott beszélgetések.

Elektromos áramellátás: A vezeték nélküli telefon telefon bázisát egy működő elektromos konnektorhoz kell csatlakoztatni. A konnektort nem szabad fali kapcsolóval vezérelni. A vezeték nélküli kézibeszélőből nem lehet hívást kezdeményezni, ha a telefonalap kihúzva, kikapcsolva vagy az elektromos áramellátás megszakad.

Potenciális TV-interferencia: Egyes vezeték nélküli telefonok olyan frekvenciákon működnek,

amelyek interferenciát okozhatnak a televíziókban és videomagnókban. Az ilyen interferencia minimalizálása vagy megelőzése érdekében ne helyezze a vezeték nélküli telefon telefonalapját TV vagy videomagnó közelébe vagy tetejére. Ha interferenciát tapasztal, a vezeték nélküli telefon távolabb helyezése a TV-től vagy a videomagnótól gyakran csökkenti vagy megszünteti az interferenciát.

Újratölthető elemek: Az akkumulátorok kezelése során ügyeljen arra, hogy ne okozzon rövidzárlatot vezető anyagokkal, például gyűrűkkel, karkötőkkel és kulcsokkal. Az akkumulátor vagy a vezető túlmelegedhet és kárt okozhat. Tartsa be a megfelelő polaritást az akkumulátor és az akkumulátortöltő között.

Karbantartás

Gondoskodik a telefonjáról

A telefonja kifinomult elektronikus alkatrészeket tartalmaz, ezért óvatosan kell vele bánni.

Kerülje a durva bánásmódot

Óvatosan tegye le a kézibeszélőt. Őrizze meg az eredeti csomagolóanyagokat, hogy megvédje a telefont, ha valaha is el kell szállítani.

Kerülje a vizet

A telefon megsérülhet, ha nedves lesz. Ne használja a kézibeszélőt esőben a szabadban, és ne kezelje nedves kézzel. Ne helyezze a telefon alapját mosdókagyló, fürdőkádból vagy zuhanyzó közelébe.

Elektromos viharok

Az elektromos viharok néha az elektronikus berendezésekre káros túlfeszültséget okozhatnak. Saját biztonsága érdekében legyen óvatos, amikor viharok idején elektromos készülékeket használ.

A telefon tisztítása

Telefonja tartós műanyag burkolattal rendelkezik, amelynek hosszú meg kell őriznie fényét. Csak vízzel vagy enyhe szappannal enyhén megnedvesített puha ruhával . Ne használjon felesleges vizet vagy tisztítószereket.

Felelősség kizárása és korlátozása

A VTech Communications, Inc. és beszállítói nem vállalnak felelősséget a jelen felhasználói kézikönyv használatából eredő károkért vagy veszteségeért. A VTech Communications, Inc. és beszállítói nem vállalnak felelősséget a termék használatából eredő, harmadik fél által okozott károkért vagy követelésekért. A VTech Communications, Inc. és beszállítói nem vállalnak felelősséget semmilyen kárért vagy veszteségért, amely az adatok törléséből adódik a meghibásodás, lemerült akkumulátor vagy javítás következtében. Az adatvesztés elleni védelem érdekében mindenképpen készítsen biztonsági másolatokat a fontos adatokról más adathordozókon.

Ne feledje, hogy az elektromos készülékek súlyos sérüléseket okozhatnak, ha vizes vagy vízben álló állapotban használja őket. Ha a telefon bázisa vízbe esik, ne vegye ki, amíg ki nem húzza a tápkábelt és/vagy az ETHERNET Kábelt a készülékből.

FAL. Ezután vegye ki a telefont a kihúzott vezetékeknél/kábeleknél fogva.

Műszaki leírás

Analóg Next Gen vezeték nélküli 1 vonalas szállodai telefon - NG-A3411

Next Gen Vezeték nélküli, 1 vonalas kiegészítő kézibeszélő és töltő - NG-C3411HC

Frekvenciaszabályozás	Kristályvezérelt PLL szintetizátor
Átviteli frekvencia	Kihangosító: 1921,536-1928,448 MHz Telefonos bázis: 1921.536-1928.448 MHz
Csatornák	5
Névleges etaktikai tartomány	Az FCC és az IC által megengedett maximális teljesítmény. A tényleges működési tartomány a használat idején fennálló környezeti feltételektől függően változhat.



Teljesítményigény

Telefonos bázis:

- Tápegység
 - Bemenet: Kimenet: 100-240V: 1000mA: 5.0V DC @ 1000mA
 - Gyártó: VTech Telecommunications Limited
 - Modell azonosító: VT05EUS05100
 - Kizárólag a fent megadott hálózati adaptert használja a telefonálaphoz
- Tartalék akkumulátor:
 - Bemenet: 2,4V/550mA Ni-MH akkumulátor (modellszám: Ni-MH AAA550*2)
 - Gyártó: Gyártó: Yiyang Corun Battery Co., Ltd Fabricant: Yiyang Corun Battery Co., Ltd.
 - Csak a mellékelt akkumulátort vagy a fent jelzett akkumulátort használja

Kihangosító:

- A kézibeszélő akkumulátora:
 - Bemenet: (modellszám: 523450AR1000)
 - Gyártó: Gyártó: Yiyang Corun Battery Co., Ltd Fabricant: Yiyang Corun Battery Co., Ltd.
- Csak a mellékelt akkumulátort vagy a fent jelzett akkumulátort használja Töltő hálózati adapter (külön megvásárolható):
 - Bemenet: Kimenet: 100-120V AC 60 Hz: 60 Hz
Válogatás: 6V DC @ 400 mA Bemenet: 100-120 V CA 60 Hz Válogatás: 6V DC @ 400 mA
Bemenet: 100-120 V CA 60 Hz Válogatás: 6V DC @ 400 mA V CC @ 400 mA
 - Gyártó: VTech Telecommunications Limited
Fabricant: VTech Telecommunications Limited
 - Modell azonosító: VT05UUS06040 A töltőhöz csak a

Üzenet várakozás jelzése	Állandó/periodikus nagyfeszültségű impulzus, periodikus kisfeszültségű impulzus, fordított polaritás, FSK, Siemens és/vagy Panasonic
Gyorstárcsázás memória	Telefonos bázis: 8 dedikált gyorsívó billentyű, 2 további gyorsívó billentyűvel (MESSAGE, EMERGENCY), amelyek gyorsívó billentyűként programozhatók. Kihangosító: 3 dedikált gyorsívó billentyű, egy további gyorsívó billentyűvel (✉), amely gyorsívó billentyűként programozható.
Működési páratartalom	45% - 85%
Üzemi hőmérséklet:	5°C - 45°C
Méret	Telefonos bázis: 132,7 mm: 109,1 x 115,05 x 132,7 mm Vezetékes kézibeszélő: 203 x 48 x 20,5 mm

