

## MVC640-C4-F13

A telepítési videót lásd az [MVC640-C4-F13 kicsomagolása](#) című oldalon.

### Követelmények

- Az MCore Pro-hoz csatlakoztatott kijelző (nem tartozék).
- Microsoft Teams Rooms vagy Skype® for Business fiók (nem tartozék).
- Vezetékes hálózati környezet (nem tartozék).

### A csomag tartalma

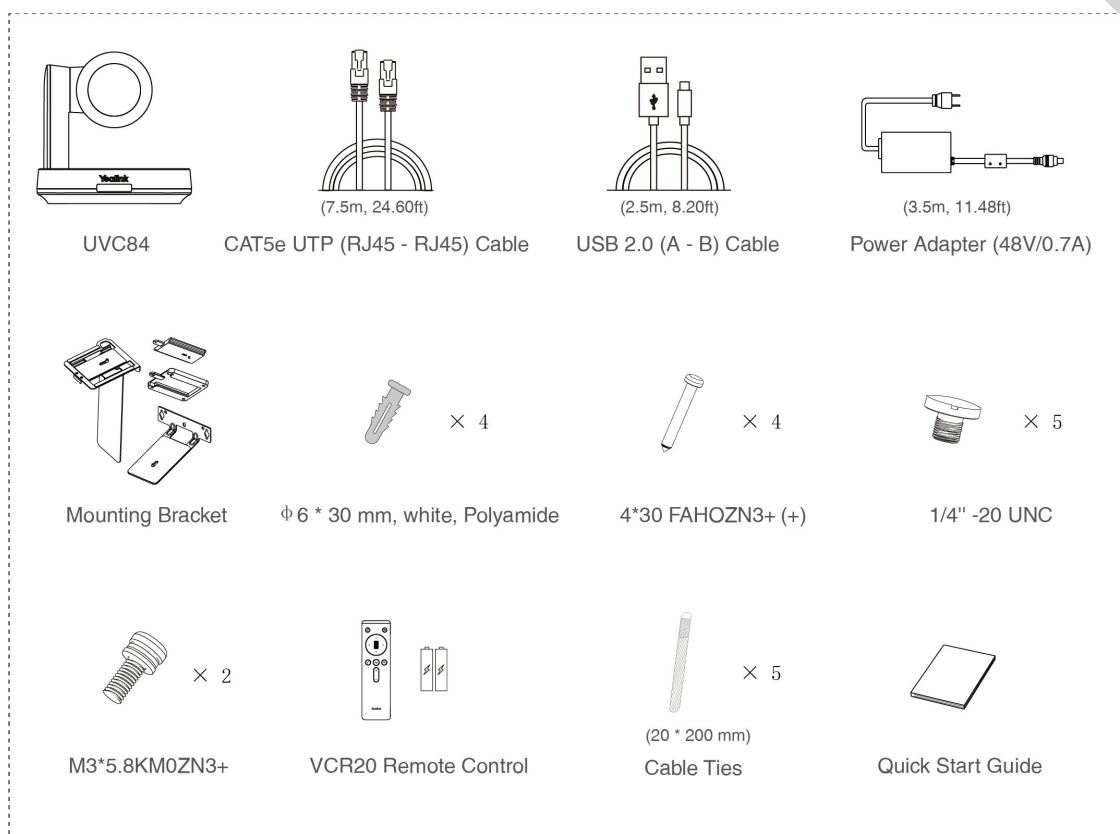

## UVC84 Package

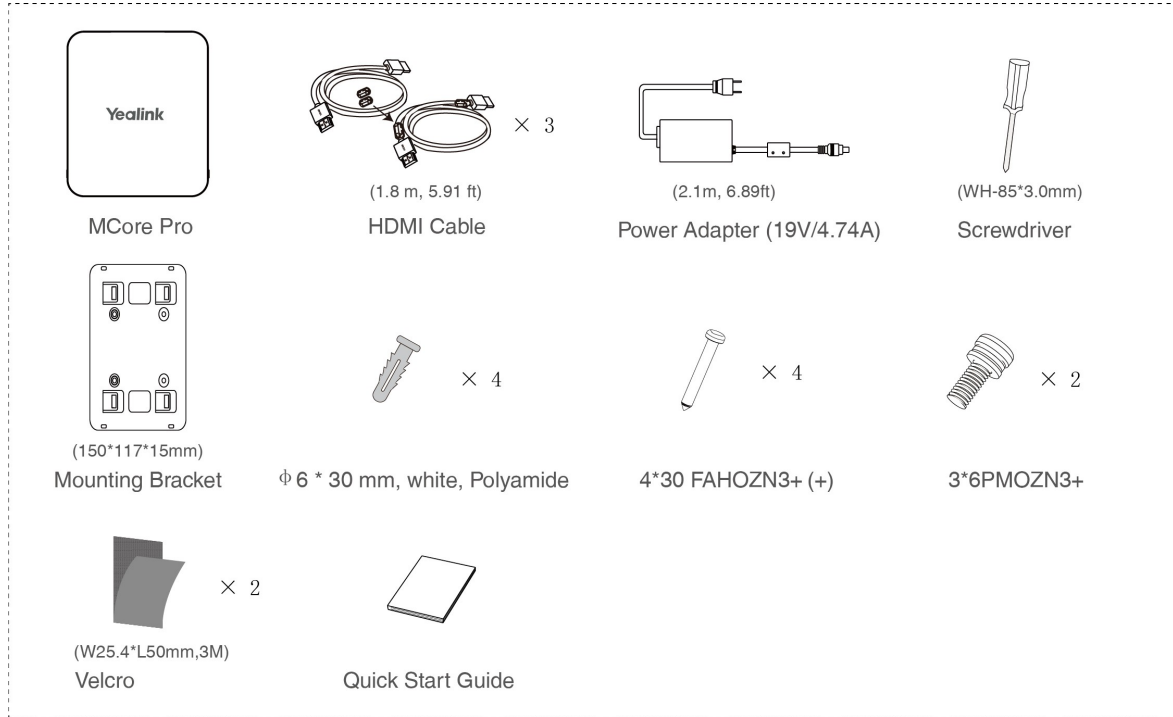

## MCore Pro Package

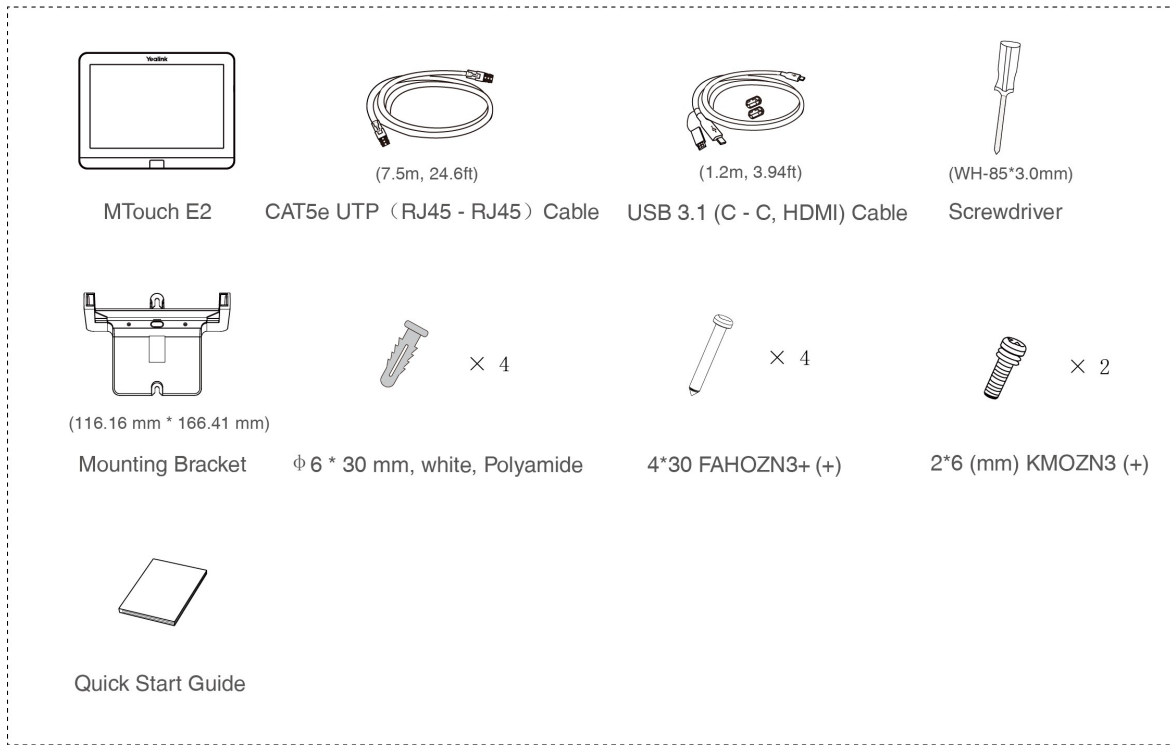

## MTouch E2 Package

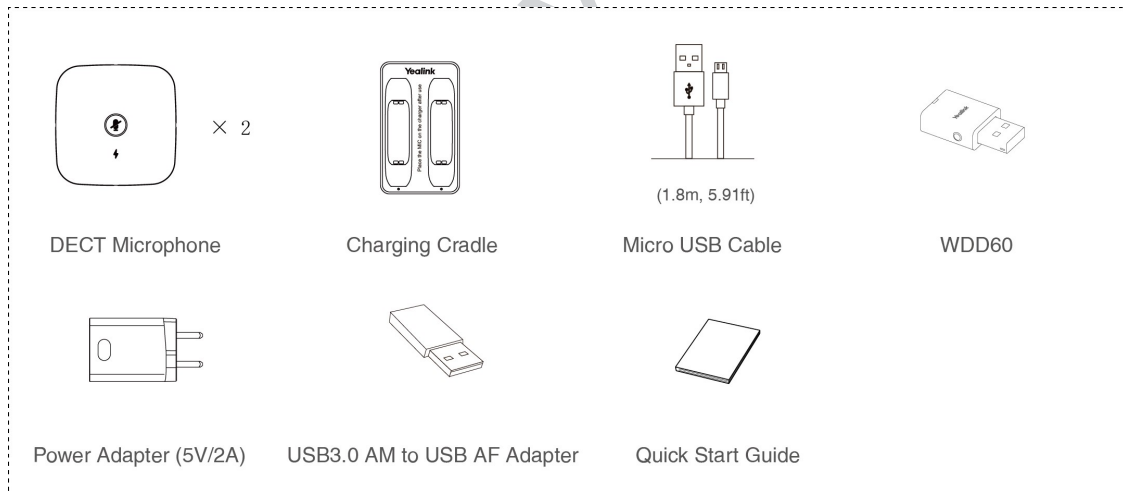

## CPW65 Package

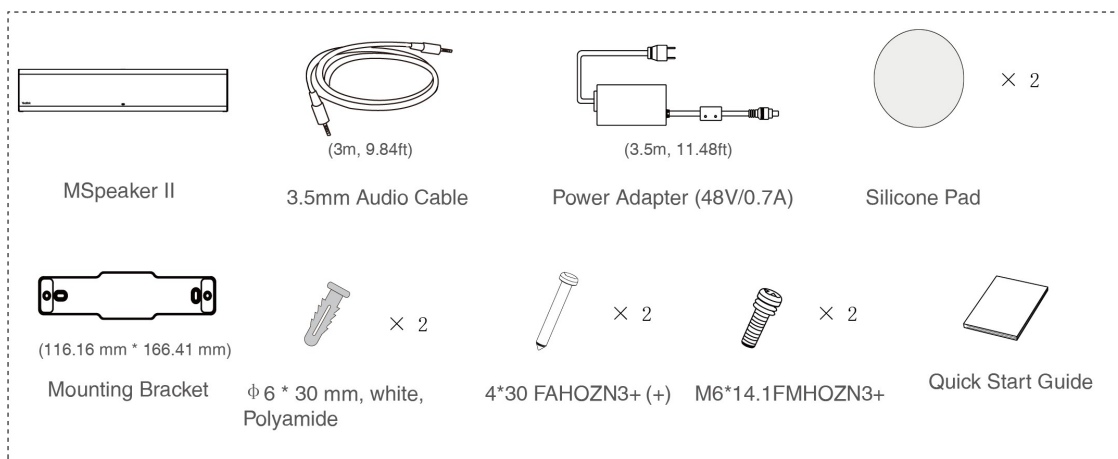

## MSpeaker II Package

### Az MVC640-C4-F13 telepítése

- Az **MCore Pro** támogatja a következőket: falra, TV-re vagy asztalra történő rögzítés.
- Az **MTouch E2** támogatja: asztalra vagy falra történő elhelyezést.
- Az **UVC84** támogatja a következőket: sík felületre történő elhelyezés, a kijelző tetejére történő felszerelés, falra, mennyezetre és TV-re történő felszerelés.
- Telepítse és telepítse a tartozékokat a rendszerbe a környezetnek és a tényleges igényeknek megfelelően. A telepítési és telepítési utasításokat az egyes termékekhez tartozó gyorsindítási útmutatóban találja.

### Csatlakozás MVC640-C4-F13

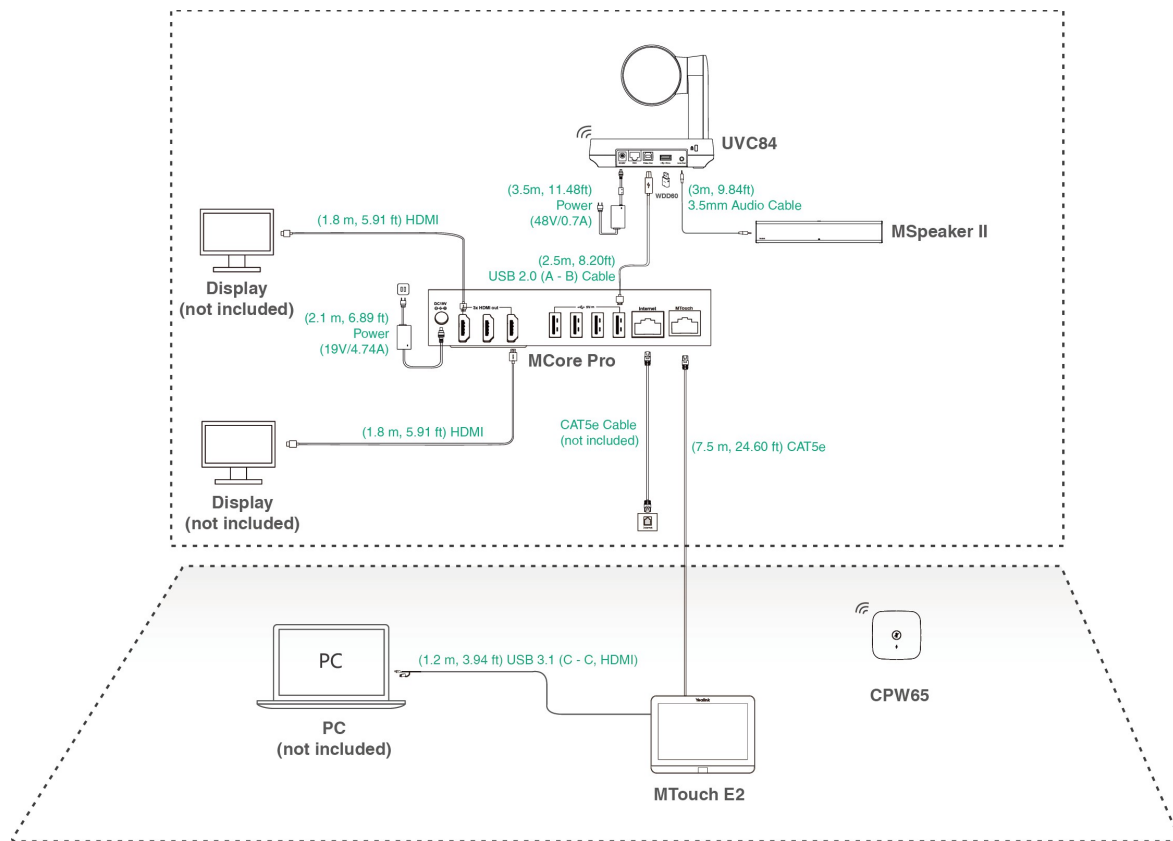

#### MEGJEGYZÉS

- A rendszer első indításakor a kezdeti konfiguráció befejezéséhez csatlakoztatnia kell egy egeret. Javasoljuk a vezeték nélküli egér és billentyűzet készlet használatát.  
Az MCore Pro és az MTouch Plus/E2 közötti kábelcsatlakozás maximális távolsága 40 m (131 láb), és ennél tovább nem hosszabbítható.
- A tartozékok nem tartoznak a csomagba:
  - **Megjelenítés:** HDMI-porttal rendelkező 1080p vagy magasabb felbontású.
  - **PC:** (DP protokollt támogató) HDMI vagy USB-C porttal kell rendelkeznie.
    - **Ethernet kábel:** CAT5e vagy magasabb.
    - **HDMI:** szabványos HDMI-kábel.
    - **PoE kapcsoló:** Ha PoE-t használ hangszórók vagy kamerák csatlakoztatására, PoE+ kapcsolóra van szükség.
- Az MTouch Plus/E2 tartalommegosztáshoz ajánlott egy DisplayPort szabványú USB-C kábel használata. Az MVC-készletekben található eredeti tartalommegosztó kábel külön is megvásárolható.
- 
- 

#### Támogatott tartozékok

A kompatibilis eszközöket és a kompatibilis eszközök maximális számát lásd a [Teams Room kiegészítők kompatibilitási listájában](#).

## Kezdeti beállítás

Ha a hardver telepítése és a csatlakozások elkészültek, be kell állítania a Microsoft Teams Room System (MVC) rendszert. További részletekért olvassa el a [Gyorsbeállítás](#) című részt.

## Jellemzők

### Vezérlő kamera pozíciója

1. Jelentkezzen be az MVC rendszerbe Skype for Business vagy Microsoft Teams fiókkal.
2. Érintse meg a **More** >  lehetőséget a Camera Control (Kameravezérlés) oldal eléréséhez.

Assono Magyarország Kft.